

WINDHAGER

HOME & GARDEN

INSEKTENSCHUTZ MIT SYSTEM PRODUKTKATALOG





SO FLEXIBEL WIE IHR LEBEN.

- ... für jede Tür und jedes Fenster die perfekte Lösung.
- ... flexibel anpassbar an Ihre Lebens- und Wohnsituation.
- ... entwickelt in Europa
- ... ob Beratung, Zubehör oder Ersatzteile, bei uns finden Sie alles!
- ... ob Selbstbausatz oder auf Maß für Sie gefertigt, wir haben die perfekte Lösung für Sie.

UNGESTÖRT LÜFTEN.

Egal, ob Fenster, Dachfenster, Balkon- oder Terrassentür: Mit Windhager Insektenschutz-Lösungen können Sie ganz beruhigt lüften, ohne von Insekten gestört zu werden.

RUHIG SCHLAFEN.

Schützen Sie sich und Ihre Familie ganz ohne den Einsatz von Chemie! In lauen Nächten kann es wundervoll sein, bei offenem Fenster zu schlafen. Damit die Geräusche oder schlimmer noch, die Stiche von Mücken & Co. Sie nicht wachhalten, ist ein Insektenschutz ideal.

GENUSSVOLL ESSEN.

Schützen Sie Fenster und Türen mit Fliegengittern! So können Sie in Ruhe kochen und essen, ohne auf frische Luft verzichten zu müssen. Denn Wespen und Fliegen lieben unsere Mahlzeiten genauso wie wir.



WINDHAGER - EIN FAMILIEN- UNTERNEHMEN AUS ÖSTERREICH

TOP QUALITÄT & PERSÖNLICHER SERVICE

Das Herzstück unseres Erfolges sind unsere partnerschaftliche Zusammenarbeit mit Handelspartnern sowie Lieferanten und die besten Produkte für Haus und Garten. Von Schädlingsabwehr, über Sonnensegel, Sichtschutz bis hin zu vielfältigen Gartenartikeln erarbeiten wir für unsere Kunden immer neue Lösungsansätze. Was uns besonders auszeichnet, sind unsere herausragenden Insektenschutzprodukte!



PERSÖNLICH

Als Familienunternehmen mit mehr als 40 Jahren Erfahrung agiert Windhager kundennah und bietet Produkte, auf die Sie sich verlassen können.



DURCHDACHT

Egal ob Klassiker oder marktorientierte Innovationen: Unsere Produkte bieten Kunden einen großen Nutzen und erfüllen höchste Ansprüche.



VIELFÄLTIG

Das Windhager Sortiment umfasst geniale und kreative Lösungen für viele Herausforderungen rund um Haus und Garten.

DACHFENSTER

Spezielllösungen sorgen für mückenfreie Räume unter dem Dach!

FENSTER

Kunststoff, Alu oder Holz; Bohren, Schrauben oder Kleben; Fliegengitter, Pollenschutzgewebe oder Sonnenschutz - die Möglichkeiten sind vielfältig!

LICHTSCHACHT

Auch Lichtschächte müssen vor Mücken, Spinnen und Insekten geschützt werden.

DIE PRODUKT- LINIEN

BODENTIEFE FENSTER

Bodentiefe Fenster benötigen eigens konzipierte Fliegengitter!

INSECT STOP PLUS

- Attraktives Preis-Leistungsverhältnis
- **5 Jahre Garantie** auf Alurahmen*
- Große Produktvielfalt
- Pollenschutz-Lösungen

INSECT STOP EXPERT

- Handwerker-Qualität
- **10 Jahre Garantie** auf Alurahmen
- Fiberglas-Gewebe Perfect View (außer Plissee)
- Lösungen für Doppeltüren

SUN STOP COOL

- Sonnenschutz-Spezialgewebe
- Reduziert den Lichtdurchlass um bis zu 70% & damit die Erwärmung des Innenraumes → geprüft durch ift-Rosenheim
- **5 Jahre Garantie** auf Alurahmen*
- Gewebe kann auch in bereits gekaufte Fliegengitter-Rahmen eingesetzt werden

TÜR

Unsere vielfältigen Insektenschutzprodukte bieten für jede Tür die passende Lösung. Egal, ob Standard Fliegengitter oder maßgefertigter Insektenschutz.

* ausgenommen Rollos (10 Jahre Garantie)

DAS ZEICHNET UNS AUS:

PRODUKTENTWICKLUNG IN ÖSTERREICH

Die Entwicklung unserer Produkte findet in unserem Headquarter in Österreich statt. In der Produktion verfolgen wir einen diversifizierten Ansatz, bei dem wir einige Produkte in Eigenregie herstellen, während andere von ausgewählten Lieferanten gefertigt werden. Diese Strategie ermöglicht es uns, sowohl im Design als auch in der Produktion höchste Standards für Funktionalität und Qualität zu gewährleisten.

WIR SIND FÜR SIE DA

Geprüfte Montageanleitungen sowie ergänzende Montagevideos in vielen Landessprachen führen Sie zum fertigen Produkt. Sollten Sie Fragen haben, helfen unsere Support-Website und unser Customer Service telefonisch oder per E-Mail weiter.

WIR BIETEN IHNEN ERSATZTEILE, GARANTIERT

Sämtliche Einzelteile unserer DIY-Bausätze können im Falle einer Beschädigung oder eines Defekts über unser Customer Service bezogen werden. Auch nach einer Produktumstellung werden Ersatzteile weiterhin für bestehende Produkte angeboten.

ANPASSBARER INSEKTENSCHUTZ

Unsere Lösungen lassen sich durch ein breites Zubehörsortiment erweitern und anpassen: von zusätzlichen Dichtungsbürsten über Klemmscharniere bis hin zu Spezialgeweben (mit Krallenschutz oder Pollenschutz).

NACHHALTIGKEIT UND SOZIALE VERANTWORTUNG SIND UNS WICHTIG

Deshalb fordern wir von allen Lieferanten eine amfori BSCI Zertifizierung zum Schutz von Arbeitnehmerrechten. Unsere Produkte entsprechen selbstverständlich der REACH Verordnung (EU-Chemikalienverordnung). Unsere Insektenschutz-Produkte sind mit dem Umweltzeichen ‚Blauer Engel‘ zertifiziert. Unsere Verkaufsverpackungen sind weitestgehend FSC-zertifiziert, d.h. Karton- und Papierbestandteile stammen aus nachhaltiger Waldwirtschaft. Wir verzichten, wo möglich, auf unnötige Verwendung von Kunststoffen in Verkaufsverpackungen. Unsere Produkte sind am Ende des Lebenszyklus zudem zum größten Teil recycle- und wiederverwendbar.

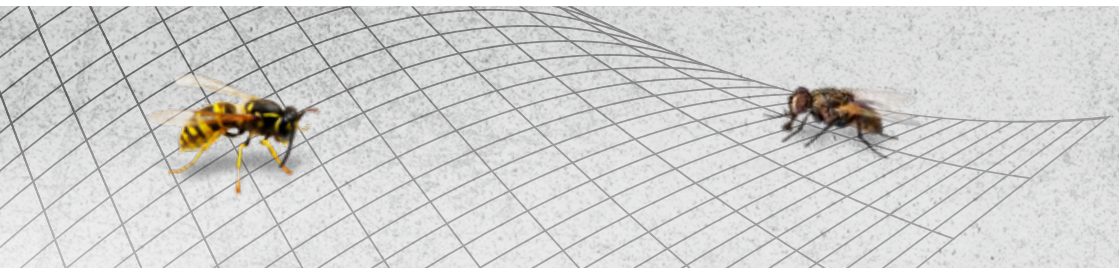

PERFEKT INFORMIERT. ZUHAUSE, UNTERWEGS ODER DIREKT IM MARKT.

GLEICH EINSTEIGEN UNTER

<https://windhager.eu> und nach der jeweiligen Artikelnummer oder Bezeichnung suchen oder den QR-Code auf der Verpackung einscannen.

DETAILINFORMATIONEN UND MONTAGEVIDEOS

Wir stellen Ihnen selbstverständlich alle relevanten Informationen auch online zur Verfügung, so z.B. Bedienungsanleitungen, Montagevideos und detaillierte technische Informationen wie Einbautiefe, Maschenweite, Pflegehinweise.

Sogar eine **Schritt-für-Schritt Montageanleitung**, mit integriertem Maß-Rechner, finden Sie auf <https://windhager.eu>



WIR SIND IMMER FÜR SIE DA!

Sie haben Fragen zum Produkt oder zur Montage – kontaktieren Sie uns kostenlos:

aus Deutschland 0800 6161 123

aus Österreich 0800 080616

aus der Schweiz +41 4176 6054-0

Oder schreiben Sie eine E-Mail an:

germany@windhager.eu

austria@windhager.eu

swiss@windhager.eu



www.windhager.eu

UNSERE VERKAUFLÖSUNGEN FÜR HÄNDLER

Das gemeinsame Entwickeln von POS-Lösungen und die konsequente Umsetzung der Kundenbedürfnisse sind unsere zentralen Anliegen.

UNSERE PRODUKTE PERFEKT IN SZENE GESETZT!

ALL IN ONE

Wir bieten das umfangreiche Produktsortiment samt POS-Auftritt „aus einer Hand“ an, was Ihnen die Komplexität von unterschiedlichen Anbietern und somit wertvolle Zeit erspart.

INDIVIDUELLE VIELFALT

Wir stellen Ihnen eine Auswahl an Displays und Zweitplatzierungen zur Verfügung, sodass die gewünschte POS-Variante Ihren individuellen Marktbedürfnissen entspricht.



ELEKTRONISCHE UNTERSTÜTZUNG

Bei der Planung und Wirtschaftlichkeitsanalyse der Regalbestückung bieten wir Ihnen Unterstützung in Form einer modernen Planogramm-Software.

OPTIMALE WARENPRÄSENTATION

Unsere vorgefertigten POS-Konzepte bieten Platz für eine umfangreiche Produktpalette. Eine klare, informative Gestaltung sowie aussagekräftige Mustertafeln unterstützen den Endkunden bestens bei der Produktauswahl.

PROSPEKTE FÜR ENDKUNDEN

Zur Unterstützung am POS werden den jeweiligen Zweitplatzierungen Prospekte beigelegt. Sie beinhalten ausführliche Produktinformationen und vielfältige Anwendungsmöglichkeiten für den Endverbraucher.



INNOVATIV, MODERN, EFFIZIENT – IHR INSEKTENSCHUTZ VON WINDHAGER

VERPACKUNG MIT SYSTEM



✓ KLARES DESIGN

- Orange: Insect Stop PLUS
- Anthrazit: Insect Stop EXPERT
- Blau: Sun Stop COOL
- Zubehör: PLUS/EXPERT

✓ PIKTOGRAMME

Symbole auf jeder Verpackung, zur besseren Orientierung und Vergleichbarkeit der Produkte.

✓ TEXTE & ANLEITUNGEN

Informative Produkttexte in 26 europäischen Sprachen; Montageanleitungen in Text und Bild mit Verweis auf das Montagevideo in der Landessprache mit Länderkennung.



KLETTBAND FLIEGENGITTER

Günstig in der Anschaffung, schnell und einfach in der Montage. Dank des Klettbands lässt sich der Rahmen auch wieder rückstandslos entfernen. Perfekt für Mietwohnungen.



RAHMENFENSTER

Stabil und trotzdem schnell zusammengebaut. Bei der Montage ist kein Bohren notwendig. Die Größe ist individuell zuschneidbar und passt damit bei fast allen Fenstern.



PRODUKT-ÜBERSICHT FENSTER UND TÜREN

PLISSEEFENSTER

Platzsparend, bohrfrei montiert und trotzdem alle Vorzüge eines Rollos. Perfekt für alle Fenster, die oft geöffnet werden, etwa zum Blumengießen. Oder für Fenster, bei denen das Fliegengitter nur sporadisch im Einsatz ist und bei Nichtgebrauch unsichtbar verschwinden soll.

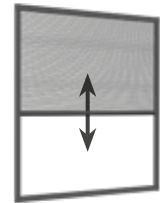

ROLLOFENSTER

Stabil und hochwertig, schnell zu öffnen und zu schließen – und das sogar einhändig. Das Gewebe verschwindet bei Nichtgebrauch in der Kassette und wird dort besonders geschützt.

Die optimale Lösung für hohe Ansprüche.

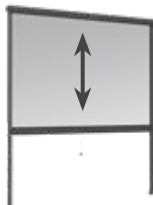

DACHFENSTER

Perfekt für Dachfenster: Klettband Fliegengitter, Rollo und Dachfenster Plissee, das vor Sonnenlicht und Mücken schützt.

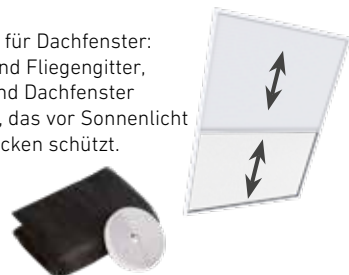



ANTHRAZIT
WEISS

PROFIL-FARBEN

TÜRVORHANG

Platzsparend, günstig und einfach. Klappt überall dort, wo die Einbautiefe für andere Lösungen zu gering ist. Perfekt auch für Haushalte mit Kindern und Tieren, da kein Öffnen und Schließen notwendig ist und so das Gewebe beim Durchlaufen nicht beschädigt werden kann.



RAHMENTÜR

Stabil in der Ausführung, mit perfekter Durchsicht und unauffälligem Design. Nicht zu unrecht der Klassiker für einflügelige Balkon- und Terrassentüren.



PLISSEETÜR

Die platzsparende Lösung für Terrassen- und Balkontüren. Plisseetüren können auch bei geringer Einbautiefe eingebaut werden und sind für Einzel- und Doppeltüren geeignet. Können in jeder Position angehalten werden.

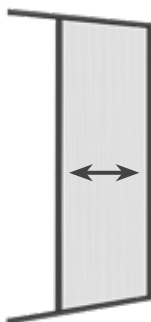

ROLLOTÜR

Unscheinbar bei Nichtgebrauch, effektiv bei Gebrauch. Das Rollo verschwindet beim Öffnen in einer schützenden Kassette. Perfekt für alle Türen, bei denen der Platz für Schwing- und Schiebevarianten fehlt.

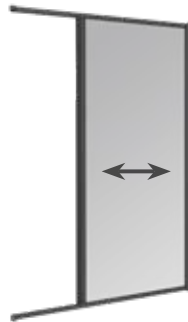

SCHIEBETÜR

Platzsparend und stabil – die ideale Lösung für große Türen und dabei sehr flexibel: Sie kann von beiden Seiten geöffnet und auch hinter Rollläden montiert werden.

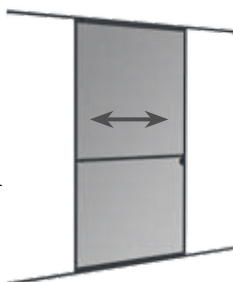

PENDELTÜR

Nach innen oder außen? Pendeltüren lassen sich in beide Richtungen ganz ohne freie Hände öffnen. Perfekt für viel genutzte Türen, sowie Haushalte mit Tieren und Kindern.



FENSTER- & TÜRMODELLE

Bei der Wahl des Insektenschutzes ist es wichtig, vorher den Typ des eigenen Fensters oder der Tür zu bestimmen - gleichen Sie dafür einfach die Illustrationen mit Ihrem Fenster / Ihrer Tür ab.

In der Produktübersicht sowie den Tabellen ab Seite 14 ist detailliert beschrieben, welches Produkt für welches Fenster / welche Tür geeignet ist.

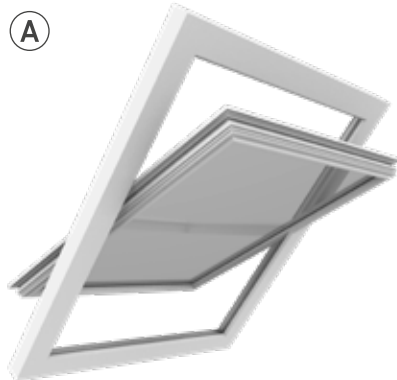

SCHWING-DACHFENSTER

Dachfenster mit nach innen und außen durchschwingendem Fensterflügel

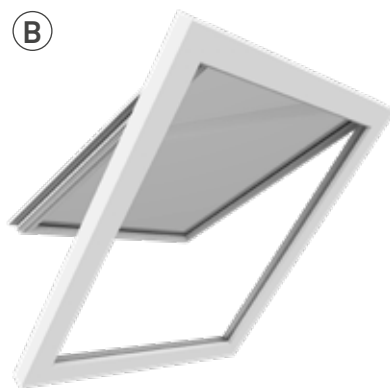

KLAPP-DACHFENSTER

Dachfenster mit nach außen öffnendem Fensterflügel

①

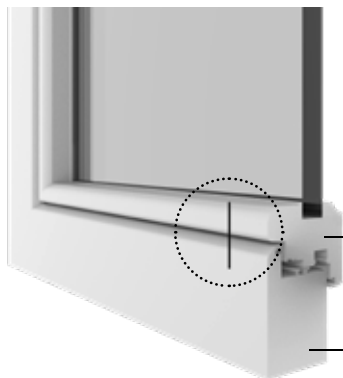

FLÄCHENBÜNDIGE FENSTER UND TÜREN

Fenster oder Türen mit zum Rahmen
bündigem Flügel

Flügel

Rahmen

②

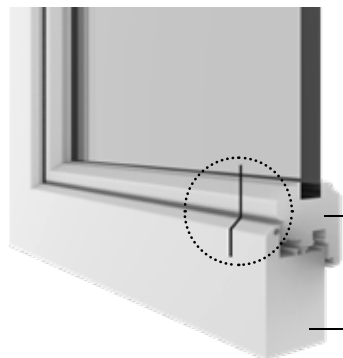

FLÄCHENVERSETZTE FENSTER UND TÜREN

Fenster oder Türen mit zum Rahmen
versetztem Flügel

Flügel

Rahmen

③



FENSTER UND TÜREN MIT WETTERSCHENKEL

Fenster oder Türen mit zum Rahmen
überstehendem Element am
Flügel bzw. am Rahmen

Flügel

Wetterschenkel

Rahmen

DIE RICHTIGE PRODUKTAUSWAHL FÜR IHRE FENSTER

Wie soll Ihr Windhager Insektenschutz montiert werden und welches Fenstermodell ist bei Ihnen verbaut?

Finden Sie durch die Angaben in der Tabelle Ihr Perfect Match!

Sie möchten Sonnen- und Insektenschutz kombinieren? Blättern Sie einfach zwei Seiten weiter zu unseren COOL Produkten!

PLUS ★★★★★

	Fliegen- gitter/ Elastic (S. 22/23)	Fliegen- gitter Dach- fenster (S. 23)	Open-Up Fliegen- gitter (S. 24)	Easy Open Magnet- vorhang (S. 24)	Pop-Up Screen (S. 25)	Pollen- schutz- Set (S. 26)	Magnet- rahmen Pollen- schutz (S. 26)
Welches Fenstermodell ist verbaut? Siehe S. 12							
① Flächenbündig	X			X		X	X
② Flächenversetzt	X		X	X	X	X	X
③ Wetterschenkel							
Ⓐ Schwing-Dachfenster		X					
Ⓑ Klapp-Dachfenster		X					
Wie möchten Sie Ihren Insektenschutz befestigen?							
Klemmen							
Schrauben							
Kleben				X			X
Klettband	X	X	X	X		X	
Einhängen							
Selbsthaltend					X		
Möchten Sie den Insektenschutz öffnen/abnehmen?			X	X	X		X
benötigte Einbautiefe	1 mm	1 mm	1 mm	5 mm	5 mm	1 mm	10 mm

* Keine Angst vor der Montage: wir bieten viele unsere Produkte auch maßgefertigt an! Sie müssen nur noch das vormontierte



PLUS ★★☆☆							EXPERT ★★★★★		
Magnet- rahmen Fenster (S. 27)	Ultra Flat Fenster (S. 27)	Teleskop- Fenster (S. 28)	Click & Protect Fenster (S. 29)	Alu Insekten- schutz- Fenster (S. 30)	Rollo Fenster zum Einhängen (S. 31)	Rollo Fenster (S. 32)	Alu- Insekten- schutz- Fenster (S. 42)	Plissee Dach- fenster (S. 44)	Plissee Fenster Ultra Flat (S. 45)
X	X	X	X	X	X	X	X		
X	X	X	X	X	X	X	X		X
					X	X	X		
								X	
								X	
						X			
						X		X	
X									
	X	X	X	X	X		X		X
X	X	X	X	X	X	X	X	X	X
10 mm	5 mm	12 mm	12 mm	14 mm	38 mm	42 mm	14 mm	25 mm	5 mm

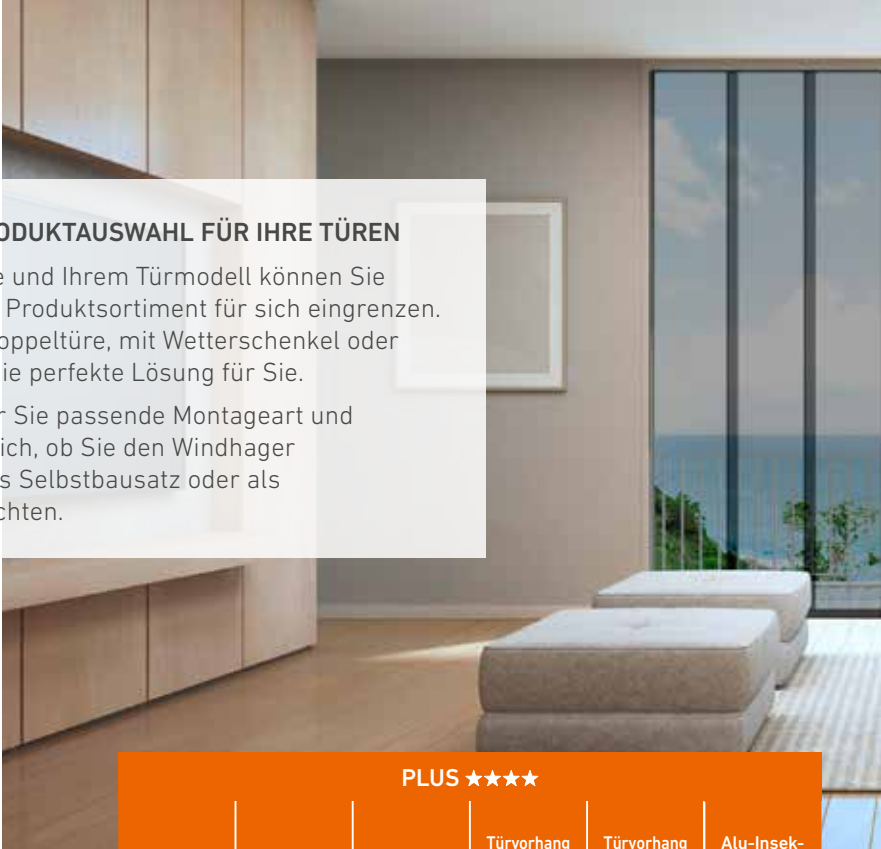

DIE RICHTIGE PRODUKTAUSWAHL FÜR IHRE TÜREN

Mit Ihrer Türgröße und Ihrem Türmodell können Sie unser vielseitiges Produktsortiment für sich eingrenzen. Ob Einzel- oder Doppeltüre, mit Wetterschenkel oder ohne, wir haben die perfekte Lösung für Sie.

Wählen Sie die für Sie passende Montageart und entscheiden Sie sich, ob Sie den Windhager Insektenschutz als Selbstbausatz oder als Maßfertigung möchten.

PLUS ★★★★★

	Türvorhang (S. 33)	Magnet- vorhang (S. 33)	Türvorhang „Easy“ (S. 34)	Türvorhang „Teleskop“ PVC (S. 34)	Türvorhang „Teleskop“ ALU (S. 35)	Alu-Insek- enschutz- Tür (S. 36)
Welches Türmodell ist verbaut? Siehe S.12						
① Flächenbündig	X	X	X	X	X	X
② Flächenversetzt	X	X	X	X	X	X
③ Wetterschenkel	X	X	X	X	X	X
Türgröße						
Einzeltür	X	X	X	X	X	X
Doppeltür						
Wie möchten Sie Ihren Insektenschutz befestigen?						
Klemmen						
Schrauben				X		X
Kleben	X	X	X	X	X	
benötigte Einbautiefe	5 mm	5 mm	8 mm	17 mm	10 mm	16 mm

* Keine Angst vor der Montage: wir bieten viele unsere Produkte auch maßgefertigt an! Sie müssen nur noch das vormontierte Produkt anbringen. Doch selber zusammenbauen? Montagevideos und mehr auf www.windhager.eu

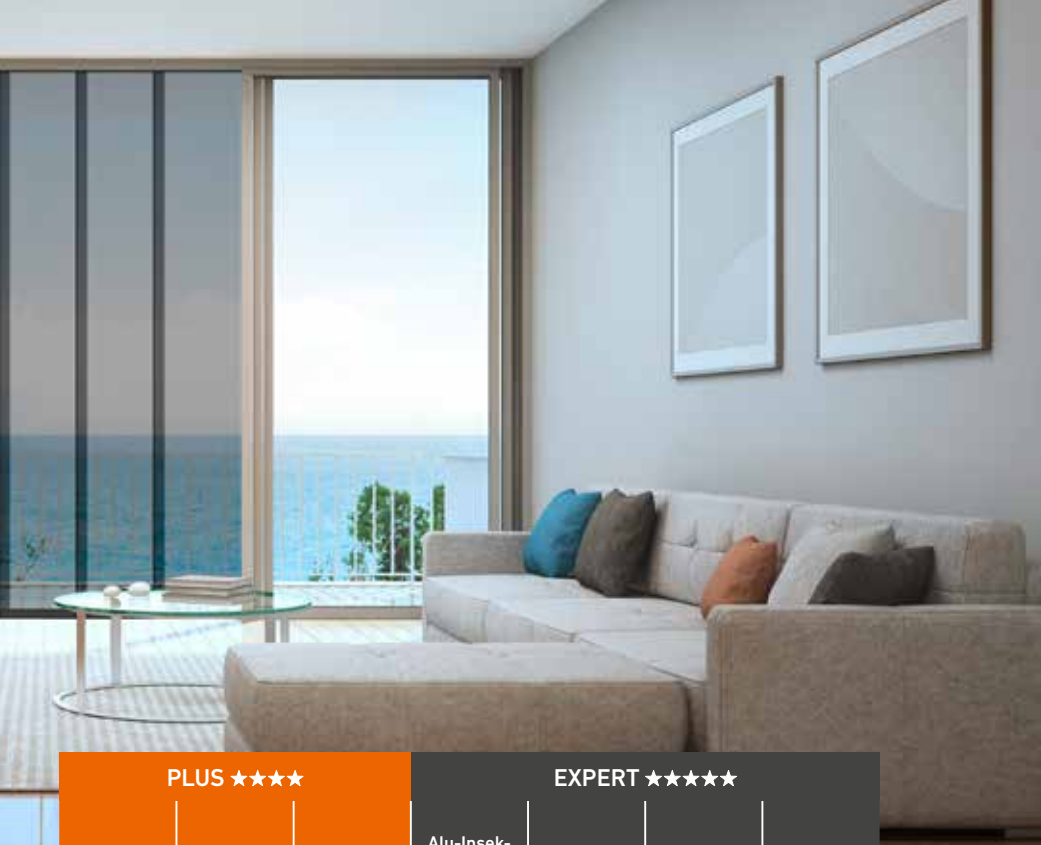

PLUS ★★★★★			EXPERT ★★★★★			
Teleskop-Tür (S. 37)	Plissee-Tür (S. 38)	Rollo Tür (S. 40)	Alu-Insek- tenschutz- Tür (S. 46)	Pendeltür (S. 48)	Schiebetür (S. 49)	Plissee-Tür (S. 50)
X	X	X	X	X	X	X
X	X	X	X	X	X	X
		X	X		X	X
X	X	X	X	X		X
					X	X
		X	X*			
X	X	X	X	X	X	X
	X			X		
20	26	42/82 mm	16 mm	15 mm	16 mm	26 mm

* in Kombination mit Zubehör Z11

SONNENSCHUTZ FÜR FENSTER

Finden Sie durch die Angaben in der Tabelle das passende Sonnenschutz-Fliegengitter für Ihr Fenster.

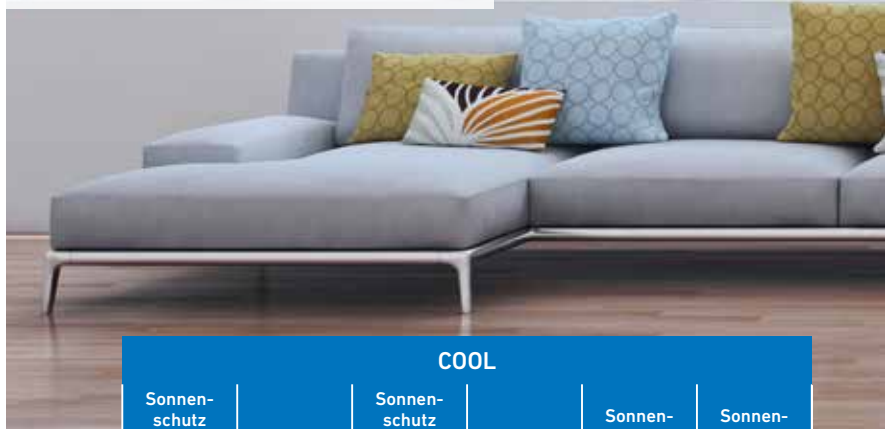

COOL

	Sonnenschutz Open Up Fliegengitter (S. 52)	Sonnenschutz für Dachfenster (S. 52)	Sonnenschutz Magnetrahmen Fenster (S. 53)	Sonnenschutz für Fenster (S. 53)	Sonnenschutz Rollo zum Einhängen (S. 54)	Sonnenschutz Rahmenfenster (S. 55)
Welches Fenstermodell ist verbaut? Siehe S. 12						
① Flächenbündig			X	X	X	X
② Flächenversetzt	X		X	X	X	X
③ Wetterschenkel				X	X	X
Ⓐ Schwing-Dachfenster		X				
Ⓑ Klapp-Dachfenster		X				
Wie möchten Sie Ihren Insektenschutz befestigen?						
Kleben			X	X		
Klettband	X	X				
Einhängen					X	X
Möchten Sie den Insektenschutz öffnen?	X		X		X	
benötigte Einbautiefe	1 mm	1 mm	10 mm	1 mm	38 mm	14 mm

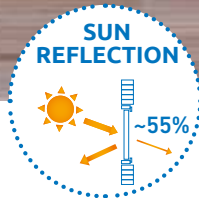
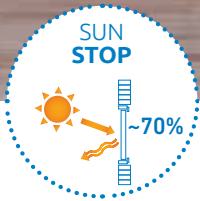

COOL

Effektiver Insektenschutz trifft kühlenden Sonnenschutz!

Die COOL Produkte sind dank des „Sun Stop Gewebes“ ein effektiver Sonnen- und Insektenschutz für zuhause. Einige Fliegengitter sind mit dem ebenso effektiven „Sun Reflection“ Gewebe ausgestattet. Das speziell beschichtete Polyestergewebe – innen schwarz, außen silber - reflektiert bis zu 50% der Sonnenstrahlen. Die Räume bleiben somit schattiger und kühler.

Außerdem bietet das Gewebe zuverlässigen **Schutz vor Insekten**: Ihr Zuhause bleibt safe. Kriechende und fliegende Insekten finden keine Lücke im Gewebe und müssen draußen bleiben. In der Kategorie „Abwehr und Bekämpfung von Schädlingen ohne giftige Wirkung“ ist das Fliegengittergewebe mit dem „**Blauen Engel**“ ausgezeichnet.

Gleichzeitig bieten die COOL Produkte einen **Hitzeschutz**: Die Sonne wird bereits an vorderster Front eingebremst und kann nicht mit voller Kraft in den Wohnraum scheinen.

Das dunkle, dicht gewebte Fiberglasgewebe lässt weniger Sonnenlicht und -wärme durch und hält die Räume kühl. Darüber hinaus reduziert das Gewebe neben der Wärmeentwicklung auch die blendende Wirkung der Sonne, indem es den Lichtdurchlass um bis zu 70% reduziert. Eine Erleichterung für angestrengte Augen vor Computer und TV.



INHALTSVERZEICHNIS

Fliegengitter	22
Fliegengitter Elastic & Fliegengitter Dachfenster	23
Open-Up Fliegengitter & Easy Open Magnetvorhang für Fenster	24
Pop-Up Screen.....	25
Pollenschutz-Set & Magnetrahmen Pollenschutz	26
Magnetrahmen Fenster & Ultra Flat Fenster	27
Teleskop-Fenster	28
Click & Protect Fenster.....	29
Alu-Insektenschutz-Fenster	30
Rollo Fenster zum Einhängen	31
Rollo Fenster	32
Türvorhang & Magnetvorhang	33
Türvorhang „Easy“ & Türvorhang „Teleskop“ PVC	34
Türvorhang „Teleskop“ ALU	35
Alu-Insektenschutz-Tür	36
Teleskop-Tür.....	37
Plissee-Tür.....	38
Rollo Tür	40
Alu-Insektenschutz-Fenster	42
Plissee-Dachfenster	44
Plissee Fenster Ultra Flat	45
Alu-Insektenschutz-Tür	46
Pendeltür.....	48
Schiebe-Tür.....	49
Plissee-Tür	50
Plissee-Doppeltür	51
Sonnenschutz Open-Up Fliegengitter & Sonnenschutz für Dachfenster	52
Sonnenschutz Magnetrahmen Fenster & Sonnenschutz Fenster	53
Sonnenschutz Rollo zum Einhängen	54
Sonnenschutz Rahmenfenster	55
Sonnenschutz Fiberglasgewebe	56
Insektenschutz zur individuellen Gestaltung	57
Rahmenprofile für Fenster/Tür & Mittelsprossenprofil für Fenster.....	58
Geweberollen	59
Repair Tape & Moskitonetz	62
Zubehör	63
Richtig Maßnahmen	73

FLIEGENGITTER



- feinmaschiges Qualitäts-Fliegengitter aus Polyestergewebe
- einfache Befestigung, jederzeit abnehmbar
- individuell zuschneidbar
- auch für bodentiefe Fenster geeignet
- benötigter Platz (Einbautiefe): 1 mm
- **INKLUSIVE** selbstklebendem Montage-Klettband



Geeignet für
**Fenstermodelle
1 und 2**
Siehe S.13



Art. Nr.	EAN	Größe	Farbe	VE
03484	9 003117 034846	100 x 100 cm	weiß	16
03485	9 003117 034853	100 x 100 cm	anthrazit	16
03487	9 003117 034877	100 x 130 cm	weiß	16
03495	9 003117 034952	100 x 130 cm	anthrazit	16
03498	9 003117 034983	130 x 150 cm	weiß	16
03499	9 003117 034990	130 x 150 cm	anthrazit	16
03258	9 003117 032583	130 x 220 cm	weiß	10
03259	9 003117 032590	130 x 220 cm	anthrazit	10
03478	9 003117 034785	150 x 180 cm	weiß	10
03479	9 003117 034792	150 x 180 cm	anthrazit	10
03481*	9 003117 034815	150 x 300 cm	weiß	10
03483*	9 003117 034839	150 x 300 cm	anthrazit	10

* ohne Montage-Klettband

FLIEGENGITTER ELASTIC



Geeignet für
**Fenstermodelle
1 und 3**
Siehe S.13

- elastisches Gewebe aus 87% Polyamid und 13% Elasthan
- für alle gängigen Fenstertypen geeignet, auch für Fenster mit Doppelflügel und/oder Wetterschenkel
- einfache Befestigung, jederzeit abnehmbar
- individuell zuschneidbar
- benötigter Platz (Einbautiefe): 1 mm
- **INKLUSIVE** selbstklebendem Montage-Klettband

Art. Nr.	EAN	Größe	Farbe	VE
03387	 9 003117 033870	130 x 150 cm	weiß	16
03386	 9 003117 033863	130 x 150 cm	anthrazit	16

FLIEGENGITTER DACHFENSTER



Geeignet für
**Fenstermodelle
A und B**
Siehe S.12

- feinmaschiges Qualitäts-Fliegengitter aus Polyestergewebe
- mit Reißverschluss zum Durchgreifen – dadurch schnelles Öffnen und Schließen des Fensters möglich
- einfache Befestigung, jederzeit abnehmbar
- individuell zuschneidbar
- benötigter Platz (Einbautiefe): 1 mm
- **INKLUSIVE** selbstklebendem Montage-Klettband

Art. Nr.	EAN	Größe	Farbe	VE
03419	 9 003117 034198	130 x 150 cm	weiß	16
03433	 9 003117 034334	130 x 150 cm	anthrazit	16



OPEN-UP FLIEGENGITTER



Geeignet für
Fenstermodell 2
Siehe S.13



- Fliegengitter zum Öffnen und Schließen
- ideal auch bei Fenstern mit Fensterläden, Blumenkästen etc.
- feinmaschiges Gewebe aus Polyester
- einfache Befestigung, jederzeit abnehmbar
- Größe individuell anpassbar
- benötigter Platz (Einbautiefe): 1 mm
- **INKLUSIVE** Flausch- und Klettband

Art. Nr.	EAN	Größe	Farbe	VE
03537	 9 003117 035379	130 x 150 cm	weiß	10
03539	 9 003117 035393	130 x 150 cm	anthrazit	10

EASY OPEN MAGNETVORHANG FÜR FENSTER



Geeignet für
**Fenstermodelle
1 und 2**
Siehe S.13



- Insektenschutzgewebe zum Öffnen und Schließen
- einfache Montage innen oder außen am Fensterrahmen mittels Klett- und Flauschband, sowie selbstklebender Magnetstreifen
- jederzeit abnehmbar, individuell kürzbar



Selbstklebende
Magnetstreifen



Einfache Montage

Art. Nr.	EAN	Größe	Farbe	VE
04565	 9 003117 045651	130 x 150 cm	anthrazit	1

NEU

POP-UP SCREEN

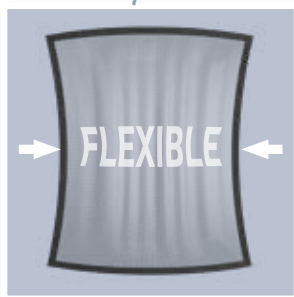
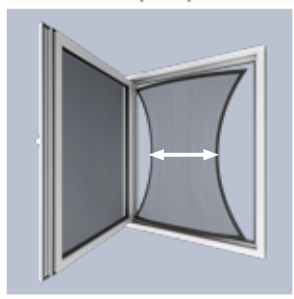
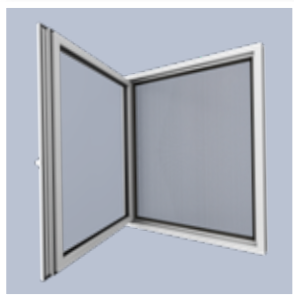

Geeignet für
Fenstermodell 2
Siehe S.13

*1. Squeeze!**2. Pop-Up!**3. Protect!*

selbsthaltend in
Fensternut durch
Pop-Up Funktion

- Flexibler Rahmen aus Fiberglasstäben und Befestigungsbändern
- selbsthaltend und -aufspannend in Fensternut ohne zusätzliche Befestigungsmittel
- Größe individuell anpassbar
- Gewebe in anthrazit für gute Durchsicht
- bohrfreie Montage
- benötigter Platz (Einbautiefe): 5 mm

Art. Nr.	EAN	Größe	Farbe	VE
04597		100 x 120 cm	anthrazit	1

POLLENSCHUTZ-SET*

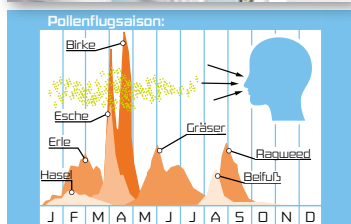

Geeignet für
**Fenstermodelle
1 und 2**

Siehe S.13



- Komplet-Set aus Spezialgewebe und Befestigungsband
- besonders empfehlenswert für Menschen mit Allergien gegen Pollen von Bäumen, Gräsern etc.
- hohe Luftdurchlässigkeit
- auch als Schutz vor Insekten geeignet
- benötigter Platz (Einbautiefe): 1 mm
- **INKLUSIVE** selbstklebendem Montage-Klettband

Art. Nr.	EAN	Größe	Farbe	VE
03383		130 × 150 cm	anthrazit	1

* Pollenschutz Gewebe

Pollenschutzgitter tragen zur Reduzierung von Pollenbelastungen in Innenräumen bei, ersetzen allerdings die medizinische Behandlung nicht.

MAGNETRAHMEN POLLENSCHUTZ



Geeignet für
**Fenstermodelle
1 und 2**

Siehe S.13



- Anwendung: für alle von außen zugänglichen Fenstertypen
- zum Schutz vor Pollen und Insekten
- Hochwertige Kunststoff- und Magnetprofile sorgen für festen Halt außen am Fensterrahmen
- engmaschiges Polyestergewebe trägt zur Reduktion der Pollenbelastung in Innenräumen bei
- bohrfreie Außenmontage mittels selbstklebenden Magnetstreifen

- Magnetrahmen jederzeit abnehmbar
 - Größe individuell anpassbar
 - flächenbündiger Griff kann an jeder Ecke befestigt werden
- benötigter Platz (Einbautiefe): 10 mm

Art. Nr.	EAN	Größe	Farbe	VE
03524		100 × 120 cm	weiß	1
03525		100 × 120 cm	anthrazit	1

MAGNETRAHMEN FENSTER



Geeignet für
**Fenstermodelle
1 und 2**
Siehe S.13

- für alle von außen zugänglichen Fenstertypen
- Komplett-Set mit hochwertigen Kunststoff- und Magnetprofilen
- Fliegengittergewebe aus Fiberglas, absolut witterungsbeständig und reißfest
- einfache Außenmontage mittels selbstklebenden Magnetstreifen
- Magnetrahmen jederzeit abnehmbar
- Größe individuell anpassbar
- flächenbündiger Griff kann an jeder Ecke befestigt werden
- benötigter Platz (Einbautiefe): 10 mm



Art. Nr.	EAN	Größe	Farbe	VE
03388	 9 003117 033887	100 × 120 cm	weiß	1
03389	 9 003117 033894	100 × 120 cm	anthrazit	1

ULTRA FLAT FENSTER





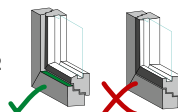

Geeignet für
Fenstermodell 2
Siehe S.13



- ideal bei flächenversetzten Fenstern mit eng anliegendem Rollladen
- Kunststoff Einschlagecke, kein Schrauben
- montagefertige Befestigungsfedern
- benötigter Platz (Einbautiefe): nur 4,3 mm
- Fiberglasgewebe



Art. Nr.	EAN	Größe	Farbe	VE
03957	 9 003117 039575	100 × 120 cm	weiß	1
03967	 9 003117 039674	100 × 120 cm	anthrazit	1
03970	 9 003117 039704	120 × 150 cm	weiß	1
03971	 9 003117 039711	120 × 150 cm	anthrazit	1



TELESKOP-FENSTER



Geeignet für
**Fenstermodelle
1 und 2**
Siehe S.13

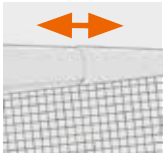

stufenlos
teleskopierbares
Rahmensystem



gefedertes
Einhängewinkel



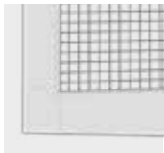

- stufenlos teleskopierbares Rahmenfenster
- passend für alle gängigen Fenstertypen
- hochwertige Aluminiumprofile mit Kunststoffecken
- rasche sägefrie Montage
- witterungsbeständiges und reißfestes Fiberglasgewebe
- 03629 und 03630: min. Lichte Maße: 60 x 68 cm
- 03631 und 03632: min. Lichte Maße: 75 x 83 cm
- benötigter Platz (Einbautiefe): 12 mm

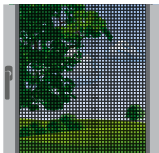

stabile
Kunststoffecken



reißfestes
Fiberglasgewebe

Art. Nr.	EAN	Größe	Farbe	VE
03629	 9 003117 036291	100 x 120 cm	weiß	1
03630	 9 003117 036307	100 x 120 cm	anthrazit	1
03631	 9 003117 036314	130 x 150 cm	weiß	1
03632	 9 003117 036321	130 x 150 cm	anthrazit	1

CLICK & PROTECT FENSTER



1



2



3

CLICK & PROTECT



Geeignet für
Fenstermodelle
1 und 2

Siehe S.13

- größtenteils vormontierter Alu-Rahmen zum einfachen Zusammenklicken
- sägefrierer Zusammenbau
- teleskopierbare Aluminium-Profile, stufenlos anpassbar (min. lichte Maße 75x75 cm)
- bohrfreie Montage mittels stufenlos einstellbarer Einhängewinkel inklusive Biegeschablone
- Fliegengittergewebe aus Fiberglas
- umlaufende Dichtungsbürste
- benötigter Platz (Einbautiefe): 12 mm



einfaches Zusammenklicken

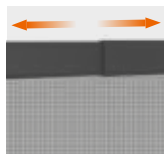

teleskopierbare Aluminium Profile



einstellbare Einhängewinkel

Art. Nr	EAN	Größe	Farbe	VE
04581		130 x 140 cm	weiß	1
04582		130 x 140 cm	anthrazit	1

ALU-INSEKTENSCHUTZ-FENSTER



Geeignet für
**Fenstermodelle
1 und 2**

Siehe S.13

- Komplett-Bausatz aus stranggepressten, pulverbeschichteten Aluminiumprofilen
- robustes, wetterbeständiges Fliegengittergewebe aus Fiberglas
- hohe Stabilität durch faserverstärkte Eckverbinder mit Schnittkantenabdeckung und Aluminium-Profile
- Griffflaschen erleichtern das Ein- und Aushängen des Rahmens
- mit Dichtungsbürste zum Fensterstock, rundumlaufend für lückenlosen Schutz
- Kederleiste zur Befestigung des Gewebes im Profil
- Rahmengröße individuell anpassbar
- bohrfreie Befestigung mit Edelstahl-Einhängefedern, inkl. Biegeschablone zum Anpassen an die Blendrahmenstärke (Tiefe: 8 - 30 mm)
- benötigter Platz (Einbautiefe): 12 mm
- für gängige Fenstertypen geeignet



bohrfreie Einhängefeder, geeignet für Blendrahmenstärken von 8 – 30 mm



reißfestes Fiberglasgewebe



Griffflaschen

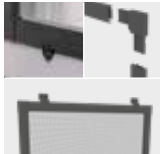

optionales Zubehör Sortiment



Art. Nr.	EAN	Größe	Farbe	VE
04561	9 003117 045613	100 × 120 cm	weiß	1
04562	9 003117 045620	100 × 120 cm	anthrazit	1
04563	9 003117 045637	130 × 150 cm	weiß	1
04564	9 003117 045644	130 × 150 cm	anthrazit	1

Z-Nr.	Zubehör für Montage (optional)	EAN Art.-Nr.	S.
Z7	Vorreiber-Set, weiß	9003117 04538 5	64
Z7	Vorreiber-Set, anthrazit	9003117 04539 2	64
Z9	Einhängewinkel Montageset, weiß	9003117 04540 8	65
Z9	Einhängewinkel Montageset, anthrazit	9003117 04541 5	65
Z20	Pollenschutz Gewebe	9003117 03477 8	70
Z26	Dichtungsbürsten-Set	9003117 04520 0	72
Z23	Eckverbinderset, weiß	9003117 04542 2	71
Z23	Eckverbinderset, anthrazit	9003117 04543 9	71

ROLLO FENSTER ZUM EINHÄNGEN



Geeignet für
**Fenstermodelle
1, 2 und 3**
Siehe S. 13

- Komplett-Bausatz aus stranggepressten, pulverbeschichteten Aluminiumprofilen
- Fliegengittergewebe aus Fiberglas, absolut witterungsbeständig und reißfest
- bohrfreie, klemmfreie Montage mittels verstellbarer Einhängefedern inkl. praktischer Biegeschablone
- integrierte Rollobremse verhindert unkontrolliertes Zurückschnallen des Gewebes
- höhenverstellbare Griffschiene für komfortable Bedienung
- Dichtungsbürsten für rundumlaufenden Schutz
- Rahmengröße individuell anpassbar
- benötigter Platz (Einbautiefe): 38 mm



bohrfreie Montage
mittels Einhängefedern



Öffnen und
Schließen jederzeit
möglich



inkl.
Biegeschablone

Art. Nr.	EAN	Größe	Farbe	VE
03293	9 003117 032934	100 × 160 cm	weiß	1
03294	9 003117 032941	100 × 160 cm	anthrazit	1
03295	9 003117 032958	130 × 160 cm	weiß	1
03296	9 003117 032965	130 × 160 cm	anthrazit	1



Z-Nr.	Zubehör für Montage (optional)	EAN Art.-Nr.	S.
Z1	selbstklebende Dichtungsbürste	9003117 03787 8	63

ROLLO FENSTER



Geeignet für
**Fenstermodelle
1,2 und 3**
Siehe S.13



- Komplett-Bausatz aus stranggepressten, pulverbeschichteten Aluminiumprofilen
- Fliegengittergewebe aus Fiberglas, absolut witterungsbeständig und reißfest
- Klemmontage in der Mauerlaibung ohne Bohren und Schrauben
- Frontalmontage am Fensterrahmen möglich (Zubehör im Bausatz inkludiert)
- leicht einstellbare Spannkraft der Aufrollfeder, mit Rückschlag-sicherung für mehr Komfort
- spezielle Anti-Windbürste zur Fixierung des Fiberglasgewebes in der Führungsschiene – auch bei starkem Winddruck
- Größe individuell anpassbar
- benötigter Platz (Einbautiefe):
Schraubmontage: 42 mm
Klemmontage: 82 mm



bohrfreie Klemm-
montage

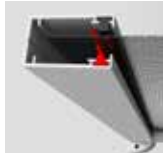

eingebaute Bürste
zum Schutz bei
starkem Wind



einfaches Spannen
der Schließfeder



Art. Nr.	EAN	Größe	Farbe	VE
03876	9 003117 038769	100 × 160 cm	weiß	1
03877	9 003117 038776	100 × 160 cm	anthrazit	1
03878	9 003117 038783	130 × 160 cm	weiß	1
03879	9 003117 038790	130 × 160 cm	anthrazit	1
03892	9 003117 038929	160 × 160 cm	weiß	1
03893	9 003117 038936	160 × 160 cm	anthrazit	1

Z-Nr.	Zubehör für Montage (optional)	EAN Art.-Nr.	S.
Z1	selbstklebende Dichtungsbürste	9003117 03787 8	63

TÜRSTREIFEN



Geeignet für
Türmodelle
1, 2 und 3
Siehe S.13



- Lamellenvorhang aus vier überlappenden Polyesterbahnen
- mit vormontierten Beschwerungsleisten
- einfache Befestigung durch Klett- und Abdeckband
- jederzeit abnehmbar
- individuell in Breite und Höhe anpassbar
- benötigter Platz (Einbautiefe): 5 mm

Art. Nr.	EAN	Größe	Farbe	VE
03792	 9 003117 037922	100 × 220 cm	weiß	1
03793	 9 003117 037939	100 × 220 cm	anthrazit	1

MAGNETSTREIFEN



Geeignet für
Türmodelle
1, 2 und 3
Siehe S.13



- Lamellenvorhang aus zwei Polyesterbahnen
- unsichtbar eingearbeitete Magnetstreifen sorgen für geräuschloses Schließen
- oben und seitlich kürzbar, unten gesäumt für einen schönen Abschluss
- Befestigung mittels Klett-Flauschband am äußeren Türrahmen
- jederzeit abnehmbar
- benötigter Platz (Einbautiefe): 5 mm

Art. Nr.	EAN	Größe	Farbe	VE
03526	 9 003117 035263	110 × 220 cm	anthrazit	1

TÜRVORHANG „EASY“

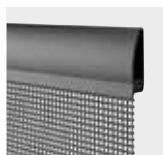

Geeignet für
**Türmodelle
1,2 und 3**
Siehe S.13



- Lamellenvorhang aus drei (03781) bzw. vier (03782) überlappenden Fiberglasbahnen
- mit Beschwerungsleisten
- einfache Befestigung durch selbstklebendes Kunststoffprofil
- jederzeit abnehmbar durch Klettverschluss
- individuell in Breite und Höhe anpassbar
- benötigter Platz (Einbautiefe): 8 mm

Art. Nr.	EAN	Größe	Farbe	VE
03781		95 × 220 cm	anthrazit	1
03782		120 × 250 cm	anthrazit	1

TÜRVORHANG „TELESKOP“ PVC



Geeignet für
**Türmodelle
1,2 und 3**
Siehe S.13



- Lamellenvorhang aus vier überlappenden Fiberglasbahnen
- inkl. Beschwerungsleisten
- einfache Klebe- oder Schraubmontage mittels PVC-Clips
- jederzeit abnehmbar bei Schraubmontage
- Größe individuell teleskopierbar
- benötigter Platz (Einbautiefe): 17 mm

Art. Nr.	EAN	Größe	Farbe	VE
03612		120 × 250 cm	anthrazit	1

NEU

TÜRVORHANG „TELESKOP“ ALU



Geeignet für
**Türmodelle
1,2 und 3**
Siehe S.13



teleskopierbare
Alu-Profile



„Soft Stop“ für
geräuschloses
Schließen

- größtenteils vormontiert
- teleskopierbare ALU-Profile
- 4 Lamellen aus Fiberglas
- inkl. Beschwerungsleisten mit ‚Soft-Stop‘ Funktion
- Höhe individuell kürzbar
- Breite individuell teleskopierbar
- bohrfreie Montage
- jederzeit abnehmbar
- benötigter Platz (Einbautiefe): 12 mm



Befestigung mittels
Klett- und Flausch-
band

Art. Nr.	EAN	Größe	Farbe	VE
04598	 9 003117 045989	120 × 250 cm	alu	1

ALU-INSEKTENSCHUTZ-TÜR



Geeignet für
**Türmodelle
1,2 und 3**
Siehe S.13

- Komplett-Bausatz aus stranggepressten, pulverbeschichteten Aluminiumprofilen mit zusätzlicher umlaufender Nut für Anbauteile wie z. B. Scharniere und Dichtungsbürsten
- robustes, wetterbeständiges Fliegengittergewebe aus Fiberglas
- selbstschließende Scharniere (Feder im Gehäuse integriert) zum Schrauben
- durchgängige Griffschiene mit Gewebeschutz, innen mit Griffflasche
- rundumlaufende Dichtungsbürste für lückenlosen Schutz
- robustes Alu-Trittbloch, verschraubt mit dem Rahmen für höhere Stabilität. Bodenbürste zum Nachrüsten (Zubehör Z26) zum Schutz vor kriechenden Insekten für z.B. barrierefreie Türen
- benötigter Platz (Einbautiefe): 16 mm
- für gängige Balkon- und Terrassentüren geeignet
- 2 Montagearten: Schraubmontage (Befestigungsmaterial inkl.) oder Klemmontage (mit Montagerahmen Z14, Art.Nr. 04518/04519)



Griffschiene mit Gewebeschutz



stabile Eckverbinder



stabiles Trittprofil



optionales Zubehör Sortiment

Art. Nr.	EAN	Größe	Farbe	VE
04535		100 × 210 cm	weiß	1
04536		100 × 210 cm	anthrazit	1



Z-Nr.	Zubehör für Montage (optional)	EAN Art.-Nr.	S.
Z3	Katzenklappe	9003117 03333 7	63
Z14	Montagerahmen, weiß	9003117 04518 7	67
Z14	Montagerahmen, anthrazit	9003117 04519 4	67
Z20	Pollenschutz Gewebe	9003117 03477 8	70
Z23	Eckverbinderset, weiß	9003117 04542 2	71
Z23	Eckverbinderset, anthrazit	9003117 04543 9	71
Z26	Dichtungsbürstenset	9003117 04520 0	72

TELESKOP-TÜR



Geeignet für
**Türmodelle
1 und 2**
Siehe S.13



Größe individuell
teleskopierbar



selbstschließende
und -hebende
Scharniere



stabile
Eckverbinder



lückenloser Schutz,
inkl. umlaufender
Dichtungsbürste

- stufenlos teleskopierbare Fliegengitter Rahmentür
- hochwertige, pulverbeschichtete Aluminiumprofile; ausziehbar auf die gewünschte Größe (min. liches Maß BxH: 70 x 180 cm / max. BxH 95 x 206 cm)
- reißfestes, witterungsbeständiges Fliegengittergewebe aus Fiberglas
- teleskopieren statt sägen: durch Anbringen der Klemmleisten wird der Rahmen fixiert
- faserverstärkte Scharniere zum Anschrauben, selbsthebend und selbstschließend
- Magnetstreifen halten die Türe geschlossen
- rundumlaufende Dichtungsbürsten für lückenlosen Schutz
- durchgängige Griffschiene aus Aluminium, innen mit praktischer Griffflasche
- benötigter Platz (Einbautiefe): 20 mm
- für flächenbündige und flächenversetzte Türen geeignet



Art. Nr.	EAN	Größe	Farbe	VE
04516		100 × 210 cm	weiß	1
04517		100 × 210 cm	anthrazit	1

PLISSEE-TÜR

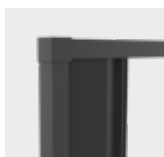

stabile Alu-Profile

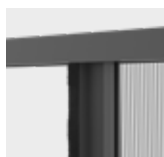

durchgehende
Griffschiene mit
Dichtungsbürste



Montage mittels Klett-
und Flauschband oder
Schraubmontage am
Türrahmen



hochwertiges
Plisseegewebe

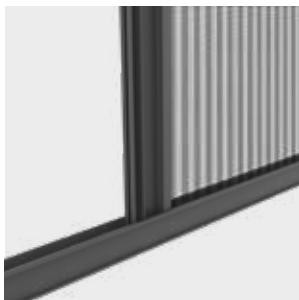
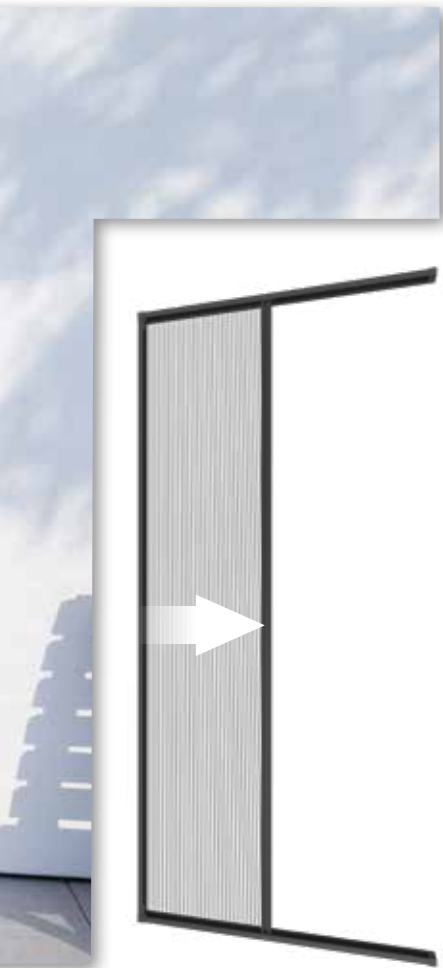

stufenloser Anschlag

Geeignet für
**Türmodelle
1 und 2**
Siehe S.13

- Komplett-Bausatz für eine Fliegengitter Plisseetür
- stabiler Rahmen aus hochwertigen, pulverbeschichteten Aluminiumprofilen
- robustes, langlebiges Polyestergewebe in Plisseeform; UV-beständig, licht- und luftdurchlässig
- durchgängige Alu-Griffleiste sorgt für komfortables Öffnen und Schließen von beiden Seiten
- praktikabel – die Tür kann in jeder beliebigen Position angehalten werden
- Dichtungsbürste für lückenlosen Schutz
- Türgröße ist individuell anpassbar; in der Höhe kürzbar bis 180 cm
- benötigter Platz (Einbautiefe): 26 mm
- für flächenbündige und flächenversetzte Türen geeignet
- 2 Montagearten: bohrfreie Klett-Flaschbandmontage oder Schraubmontage (Befestigungsmaterial inkl.)

Art. Nr.	EAN	Größe	Farbe	VE
04551	 9 003117 045514	110 × 220 cm	weiß	1
04552	 9 003117 045521	110 × 220 cm	anthrazit	1

ROLLO TÜR



einfache
Klemmmontage



eingebaute Bürste
zum Schutz bei
starkem Wind



einfaches Spannen
der Schließfeder



 Geeignet für
**Türmodelle
 1,2 und 3**
 Siehe S.13

- Komplett-Bausatz aus stranggepressten, pulverbeschichteten Aluminiumprofilen
- Fliegengittergewebe aus Fiberglas, absolut witterungsbeständig und reißfest
- Klemmmontage in der Mauerlaibung ohne Bohren und Schrauben
- Frontalmontage am Türrahmen möglich (Zubehör im Bausatz inkludiert)
- leicht einstellbare Spannkraft der Aufrollfeder, mit Rückschlagsicherung für mehr Komfort
- spezielle Anti-Windbürste zur Fixierung des Fiberglasgewebes in der Führungsschiene – auch bei starkem Winddruck
- Größe individuell anpassbar
- benötigter Platz (Einbautiefe):
 Schraubmontage: 42 mm
 Klemmmontage: 82 mm

Art. Nr.	EAN	Größe	Farbe	VE
03894	 9 003117 038943	160 × 225 cm	weiß	1
03895	 9 003117 038950	160 × 225 cm	anthrazit	1

Z-Nr.	Zubehör für Montage (optional)	EAN Art.-Nr.	S.
Z1	selbstklebende Dichtungsbürste	9003117 03787 8	63

ALU-INSEKTENSCHUTZ-FENSTER



schwenkbare Griffe



stabile Eckverbinder mit Schnittkantenabdeckung



bohrfreie Montage am Fensterrahmen



optionales Zubehör Sortiment

Art. 04514/04515

Art.Nr. 04514/04515

- extra hohes Expert Rahmen Fenster mit zusätzlicher Mittelsprosse
- ideal für bodentiefe Fenster mit französischem Balkon
- bohrfreie Befestigung mit in der Höhe verstellbaren Edelstahl-Einhängedfedern



Geeignet für
**Fenstermodelle
1,2 und 3**
Siehe S.13

- Komplett-Bausatz aus stranggepressten, pulverbeschichteten Aluminiumprofilen mit Schraubkanal für Griffe und Einhängefedern
- hohe Stabilität durch faserverstärkte Eckverbinder mit Schnittkantenabdeckung und Aluminium-Profile
- hochwertiges Perfect View Fiberglasgewebe für noch bessere Durchsicht, absolut witterungsbeständig und reißfest
- bedienungsfreundlicher Schwenk-Griff, der ausgeklappt die Montage erleichtert, eingeklappt das Sichtfeld nicht stört
- mit Dichtungsbürste zum Fensterstock, rundumlaufend für lückenlosen Schutz
- flexibler Gummikeder für eine einfache Fixierung des Gewebes im Rahmen
- Rahmengröße individuell anpassbar
- bohrfreie Befestigung mit in der Höhe verstellbaren Edelstahl-Einhängefedern, inkl. Biegeschablone zum Anpassen an die Blendrahmenstärke (Tiefe: 8 - 30 mm)
- benötigter Platz (Einbautiefe): 14 mm
- für alle Fenstertypen geeignet, auch für Fenster mit Wetterschenkel am Blendrahmen
- innenliegende Ecken ermöglichen die Verbindung auf Gehrung geschnittener Profile und sorgen für ein elegantes Design (Zubehör Z25, Art.Nr. 04546)
- benötigter Platz (Einbautiefe): 14 mm

Art. Nr.	EAN	Größe	Farbe	VE
04527	 9 003117 045279	100 × 120 cm	weiß	1
04528	 9 003117 045286	100 × 120 cm	anthrazit	1
04529	 9 003117 045293	140 × 150 cm	weiß	1
04530	 9 003117 045309	140 × 150 cm	anthrazit	1
04514	 9 003117 045149	120 × 220 cm	weiß	1
04515	 9 003117 045156	120 × 220 cm	anthrazit	1

Z-Nr.	Zubehör für Montage (optional)	EAN Art.-Nr.	S.
Z6	Einhängefeder Montageset	9003117 03651 2	64
Z7	Vorreiber-Set, weiß	9003117 04538 5	64
Z7	Vorreiber-Set, anthrazit	9003117 04539 2	64
Z9	Einhängewinkel Montageset, weiß	9003117 04540 8	65
Z9	Einhängewinkel Montageset, anthrazit	9003117 04541 5	65
Z13	Keder	9003117 03626 0	66
Z15	Federstift Montageset	9003117 04566 8	67
Z20	Pollenschutz Gewebe	9003117 03477 8	70
Z21	Krallenschutz Gewebe	9003117 03468 6	69
Z24	Eckverbinderset, weiß	9003117 04544 6	71
Z24	Eckverbinderset, anthrazit	9003117 04545 3	71
Z25	Gehrung Eckverbinderset	9003117 04546 0	71

PLISSEE-DACHFENSTER



Geeignet für
**Fenstermodelle
A und B**
Siehe S.12



beide Gewebe-
schienen geöffnet



Anwendung Insek-
tenschutzgewebe



Anwendung Sonn-
enschutzgewebe



hochwertiges
Insektenschutz
Plissee

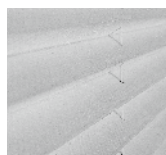

hochwertiges Sonn-
enschutz Plissee



- Komplett-Bausatz aus stranggepressten, pulverbeschichteten Aluminiumprofilen
- perfekter Insekten- und Sonnenschutz in Plisseeform (2in1)
- Insektenschutzgewebe aus Polyester, robustes Sonnenschutzgewebe aus PET
- Insektenschutzgewebe licht- und luftdurchlässig beide Gewebarten äußerst UV-beständig für eine lange Lebensdauer
- Elemente einzeln oder gekoppelt nutzbar, in der Höhe flexibel verstellbar
- Größe individuell anpassbar
- benötigter Platz (Einbautiefe): 25 mm

Art. Nr.	EAN	Größe	Farbe	VE
03966		110 × 160 cm	weiß	1

PLISSEE FENSTER ULTRA FLAT



Geeignet für
Fenstermodell 2
Siehe S.13

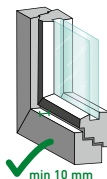
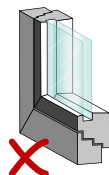

- Komplett-Bausatz aus stranggepressten, pulverbeschichteten Aluminiumprofilen
- witterungs- und UV-beständiges PES Plissee-Gewebe
- bohr- und schraubfreie Montage am Fensterstock mittels Befestigungsfedern
- Öffnen und Schließen mittels Griffschiene möglich
- Rahmengröße individuell anpassbar
- geeignet für flächenversetzte Fenster – minimale Blendrahmenstärke 10 mm
- benötigter Platz nach außen (Einbautiefe): nur ca. 5 mm – ideal auch für Fenster mit eng anliegendem Rollladen



extra flache
Einbautiefe



bohrfreie Montage
am Fensterrahmen



geeignet auch für
Fenster mit Rollladen

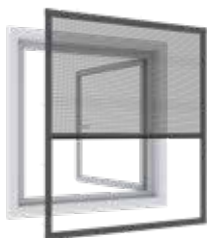

Art. Nr.	EAN	Größe	Farbe	VE
03242	9 003117 032422	100 × 120 cm	weiß	1
03243	9 003117 032439	100 × 120 cm	anthrazit	1
03244	9 003117 032446	130 × 150 cm	weiß	1
03245	9 003117 032453	130 × 150 cm	anthrazit	1

Z-Nr.	Zubehör für Montage (optional)	EAN Art.-Nr.	S.
Z1	selbstklebende Dichtungsbürste	9003117 03787 8	63

ALU-INSEKTENSCHUTZ-TÜR



praktische
Aluminium-
Griffleiste



selbstschließende
und -hebende
Scharniere, faser-
verstärkt



stabiles Aluminium-
Trittprofil

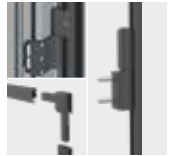

optionales Zube-
hör Sortiment

Art. Nr.	EAN	Größe	Farbe	VE
04531		100 × 210 cm	weiß	1
04532		100 × 210 cm	anthrazit	1
04533		120 × 240 cm	weiß	1
04534		120 × 240 cm	anthrazit	1



- Komplett-Bausatz aus stranggepressten, pulverbeschichteten Aluminiumprofilen
- hohe Stabilität durch faserverstärkte Eckverbinder mit Schnittkantenabdeckung, Aluminium-Profile, Mittelsprosse und Stoßblech
- hochwertiges Perfect View Fiberglasgewebe für noch bessere Durchsicht, absolut witterungsbeständig und reißfest
- Magnet-Schließer und glasfaserverstärkte Scharniere, selbstschließend und selbsthebend; im Rahmenprofil individuell positionierbar
- durchgängige Griffschiene mit Alu-Lamelle zum Schutz des Gewebes vor Beschädigung; von beiden Seiten zu bedienen
- stabiles Alu-Trittbloch mit integrierter Bodenbürste zum Schutz vor kriechenden Insekten rundumlaufende Dichtungsbürsten für lückenlosen Schutz
- Rahmengröße individuell anpassbar
- benötigter Platz (Einbautiefe): 16 mm
- für gängige Balkon- und Terrassentüren geeignet
- 4 Montagearten:
Schraubmontage (Befestigungsmaterial inkl.), bohrfreie Montage (mit Zubehör Z11 und Z16), Klebmontage (mit Zubehör Z16 und Z2) oder Klemmontage (mit Montagerahmen, Art.Nr. 04518/04519)
- auch mit innenliegenden, nicht sichtbaren Ecken im Gehrungsschnitt montierbar (Zubehör Z8, Art.Nr. 04547)

Z-Nr.	Zubehör für Montage (optional)	EAN Art.-Nr.	S.
Z2	Montagekleber	9003117 03545 4	63
Z3	Katzenklappe	9003117 03333 7	63
Z4	Magnet-Schließer, weiß	9003117 03532 4	64
Z4	Magnet-Schließer, anthrazit	9003117 03533 1	64
Z8	Alu-Eckverbinderset	9003117 04547 7	65
Z11	Alu-Scharniere, weiß	9003117 03554 6	66
Z11	Alu-Scharniere, anthrazit	9003117 03555 3	66
Z12	Dichtungsbürsten-Set	9003117 04537 8	66
Z13	Keder	9003117 03626 0	66
Z14	Montagerahmen, weiß	9003117 04518 7	67
Z14	Montagerahmen, anthrazit	9003117 04519 4	67
Z11 + Z16	Alu-Scharniere + Klemmadapter	9003117 03554 6 9003117 03555 3 9003117 03874 5 9003117 03875 2	66 66 68
Z20	Pollenschutz Gewebe	9003117 03477 8	70
Z21	Krallenschutz Gewebe	9003117 03468 6	69
Z24	Eckverbinderset, weiß	9003117 04544 6	71
Z24	Eckverbinderset, anthrazit	9003117 04545 3	71

 Geeignet für
**Türmodelle
1, 2 und 3**
Siehe S.13



PENDELTÜR



umlaufende Nut für Magnet-Schließer und Dichtungsbürste, stabiles Aluminium-Trittprofil



beidseitige Griffleiste ermöglicht einfachstes Öffnen nach innen und außen



selbstschließende Pendelscharniere

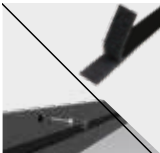

bohrfreie Befestigung mit Klett-/Flauschband oder Schraubmontage



Geeignet für
**Türmodelle
1 und 2**
Siehe S.13

- Komplettbausatz für eine Fliegengittertür, die nach innen und außen öffnet und von selbst schließt, inkl. umlaufendem Montagerahmen
- ideal für häufig genutzte Durchgangswege, dank beidseitiger Griffleiste und Trittblech per Hand oder Fuß zu bedienen
- stabiler Rahmen aus pulverbeschichteten Aluminiumprofilen, mit rundumlaufender Nut für Magnet-Schließer und Dichtungsbürste, abgeschrägte Kanten sorgen für eine attraktive Optik
- zwei mögliche Montagearten: bohrfreie Befestigung mit Klett-/Flauschband oder Schraubmontage
- einwandfreie Durchsicht dank hochwertigem Perfect-View Fiberglasgewebe in anthrazit
- selbstschließende und -hebende glasfaserverstärkte Scharniere
- Magnete halten die Tür geschlossen
- geringe Einbautiefe von 15 mm

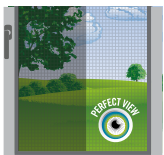

Perfect View
Gewebe für noch
bessere Durchsicht

Art. Nr.	EAN	Größe	Farbe	VE
03240		100 × 210 cm	weiß	1
03241		100 × 210 cm	anthrazit	1

SCHIEBE-TÜR



Geeignet für
**Türmodelle
1, 2 und 3**
Siehe S.13



- Komplett-Bausatz aus stranggepressten, pulver- beschichteten Aluminiumprofilen
- hochwertiges Perfect View Fiberglas- gewebe für noch bessere Durchsicht, absolut witterungsbeständig und reißfest
- Laufrollen in der oberen Führungsschiene – kein Verschmutzen, leichtgängige Bedienung
- 2 Montagevarianten: mit durchgehender unteren Führungsschiene oder barrierefrei
- auch mit innenliegenden, nicht sichtbaren Ecken im Gehrungsschnitt montierbar (Zubehör Z8)
- flächenbündiger Alu-Griff, ohne Bohren zu befestigen



- zwei Einzelbausätze als Doppeltür montierbar
- Rahmengröße individuell anpassbar
- benötigter Platz (Einbautiefe): 16 mm, Doppeltür: 32 mm



Rollen für leicht-
gängige Handha-
bung



barrierefreier
Zugang möglich



zwei Einzelbau-
sätze als Doppeltür
montierbar



flächenbündiger
Alu-Griff

Art. Nr.	EAN	Größe	Farbe	VE
03843	 9 003117 03843 1	120 × 240 cm	weiß	1
03844	 9 003117 03844 8	120 × 240 cm	anthrazit	1



Perfect View
Gewebe für noch
bessere Durchsicht

Z-Nr.	Zubehör für Montage (optional)	EAN Art.-Nr.	S.
Z2	Montagekleber	9003117 03545 4	63
Z3	Katzenklappe	9003117 03333 7	63
Z8	Alu-Eckverbinderset	9003117 04547 7	65
Z20	Pollenschutz Gewebe	9003117 03477 8	70
Z21	Krallenschutz Gewebe	9003117 03468 6	69

PLISSEE-TÜR



Geeignet für
**Türmodelle
1, 2 und 3**
Siehe S.13



superflache Bodenschiene für barrierefreien Zugang



hochwertiges Insektenschutz Plissee



vorkonfektionierte Spannschnur-Anordnung



- Komplett-Bausatz aus stranggepressten, pulverbeschichteten Aluminiumprofilen
- innovative, platzsparende Insektenschutz-Lösung für Türen
- Insektenschutzgewebe aus Polyester in Plisseeform
- licht- und luftdurchlässig
- äußerst UV-beständig für lange Lebensdauer
- vereinfachte Montage durch innovative, vorkonfektionierte Spannschnur-Anordnung
- anwenderfreundlich – kein Verlegen der Schnüre erforderlich
- superflache Bodenschiene (16 mm) für barrierefreien Zugang
- Breite und Höhe individuell kürzbar
- benötigter Platz (Einbautiefe): 26 mm

Art. Nr.	EAN	Größe	Farbe	VE
03955		120 × 240 cm	weiß	1
03954		120 × 240 cm	anthrazit	1

PLISSEE-DOPPELTÜR



Geeignet für
**Türmodelle
1, 2 und 3**
Siehe S.13



superflache Boden-
schiene für
barrierefreien
Zugang

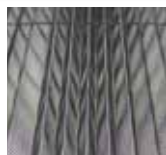

hochwertiges
Insektenschutz
Plissee



vorkonfektionierte
Spannschnur-
Anordnung



- Komplett-Bausatz aus stranggepressten, pulverbeschichteten Aluminiumprofilen
- innovative, platzsparende Insektenschutz-Lösung für Türen
- Insektenschutzgewebe aus Polyester in Plisseeform licht- und luftdurchlässig
- äußerst UV-beständig für lange Lebensdauer
- vereinfachte Montage durch innovative, vorkonfektionierte Spannschnur-Anordnung
- anwenderfreundlich – kein Verlegen der Schnüre erforderlich
- superflache Bodenschiene (16 mm) für barrierefreien Zugang
- Größe individuell anpassbar, Höhe individuell kürzbar bis 160 cm
- benötigter Platz (Einbautiefe): 26 mm

Art. Nr.	EAN	Größe	Farbe	VE
03959		240 × 240 cm	weiß	1
03958		240 × 240 cm	anthrazit	1

SONNENSCHUTZ OPEN-UP FLIEGENGITTER



Geeignet für
Fenstermodell 2
Siehe S.13

- Fliegengitter mit Sonnenschutz zum Öffnen und Schließen
- ideal auch bei Fenstern mit Fensterläden, Blumenkästen etc.
- schwarzes Polyestergewebe, außen reflektierend - reduziert die Erwärmung des Innenraums durch Reflexion der Sonnenstrahlen
- einfache Befestigung am Fensterrahmen, jederzeit abnehmbar
- benötigter Platz (Einbautiefe): 1 mm
- **INKLUSIVE** Klett- und Flauschband

Art. Nr.	EAN	Größe	Farbe	VE
03264		130 x 150 cm	anthrazit/ silber	10

SONNENSCHUTZ FÜR DACHFENSTER



Geeignet für
**Fenstermodelle
A und B**
Siehe S.12

- Fliegengitter mit Sonnenschutz für Dachfenster
- schwarzes Polyestergewebe, außen reflektierend - reduziert die Erwärmung des Innenraums durch Reflexion der Sonnenstrahlen
- integrierter Reißverschluss ermöglicht das Öffnen/Schließen des Dachfensters - Fliegengitter muss nicht entfernt werden
- einfache Befestigung mit selbstklebendem Klettband, jederzeit abnehmbar
- benötigter Platz (Einbautiefe): 1 mm
- **INKLUSIVE** Klett- und Flauschband



Art. Nr.	EAN	Größe	Farbe	VE
03268		130 x 150 cm	anthrazit/ silber	10

SONNENSCHUTZ MAGNETRAHMEN FENSTER



- Anwendung: für alle von außen zugänglichen Fenstertypen zum Schutz vor Sonne und Insekten
- hochwertige Kunststoff- und Magnetprofile sorgen für festen Halt außen am Fensterrahmen
- schwarzes Polyestergewebe, außen reflektierend - reduziert die Erwärmung des Innenraums durch Reflexion der Sonnenstrahlen
- bohrfreie Außenmontage mittels selbstklebenden Magnetstreifen
- Magnetrahmen jederzeit abnehmbar
- Größe individuell anpassbar
- flächenbündiger Griff kann optional an jeder Ecke befestigt werden
- benötigter Platz (Einbautiefe): 10 mm



Geeignet für
**Fenstermodelle
1 und 2**
Siehe S.13

Art. Nr.	EAN	Größe	Farbe	VE
03269		100 x 120 cm	weiß	1
03270		100 x 120 cm	anthrazit	1

SONNENSCHUTZ FÜR FENSTER



- Spezialgewebe aus Fiberglas als flexibler Sonnenschutz
- reduziert die Sonneneinstrahlung und Erwärmung des Innenraums
- bohrfreie Anbringung außen am Fensterflügel (Glas oder Rahmen) mit Ösen und Klebehaken
- jederzeit abnehmbar
- Größe individuell anpassbar



Art. Nr.	EAN	Größe	Farbe	VE
03253		100 x 120 cm	anthrazit	1
03288		130 x 150 cm	anthrazit	1
03299		120 x 220 cm	anthrazit	1

SONNENSCHUTZ ROLLO ZUM EINHÄNGEN

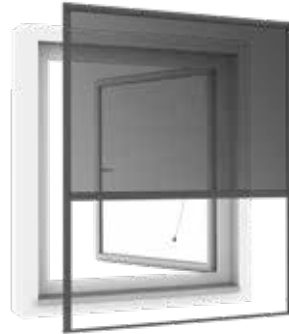

- Komplett-Bausatz aus stranggepressten, pulverbeschichteten Aluminiumprofilen
- Spezialgewebe aus Fiberglas reduziert die Sonneneinstrahlung und Erwärmung des Innenraums
- bohrfreie, klemmfreie Montage mittels verstellbarer Einhängfedern inkl. praktischer Biegeschablone
- integrierte Rollobremse verhindert unkontrolliertes Zurückschnallen des Gewebes
- höhenverstellbare Griffschiene für komfortable Bedienung
- zwei Dichtungsbürsten für rundumlaufenden Schutz, auch bei starkem Wind
- Rahmengröße individuell anpassbar
- benötigter Platz (Einbautiefe): 38 mm



Geeignet für
**Fenstermodell
1, 2 und 3**
Siehe S. 13



bohrfreie Montage
mittels Einhäng-
federn



Öffnen und
Schließen jederzeit
möglich



inkl.
Biegeschablone

Art. Nr.	EAN	Größe	Farbe	VE
03289	9 003117 032897	100 x 160 cm	weiß	1
03290	9 003117 032903	100 x 160 cm	anthrazit	1
03291	9 003117 032910	130 x 160 cm	weiß	1
03292	9 003117 032927	130 x 160 cm	anthrazit	1

Z-Nr.	Zubehör für Montage (optional)	EAN Art.-Nr.	S.
Z1	selbstklebende Dichtungsbürste	9003117 03787 8	62

SONNENSCHUTZ RAHMENFENSTER



Geeignet für
**Fenstermodell
1 und 2**

Siehe S.13

- Komplett-Bausatz aus stranggepressten, pulverbeschichteten Aluminiumprofilen
- hochwertiges Fiberglasgewebe reduziert die Sonneneinstrahlung und Erwärmung des Innenraums
- bohrfreie Befestigung mit in der Höhe verstellbaren Edelstahl-Einhängefedern (Blendrahmenstärke: 5 - 35 mm)
- innenliegende Alu-Ecken ermöglichen die Verbindung auf Gehung geschnittener Profile und sorgen für maximale Stabilität und ein elegantes Design (Zubehör Z8)
- für alle gängigen Fenstertypen geeignet, auch mit Wetterschenkel am Blendrahmen
- mit Dichtungsbürste zum Fensterrahmen, rundumlaufend für lückenlosen Schutz
- Rahmengröße individuell anpassbar
- benötigter Platz (Einbautiefe): 14 mm

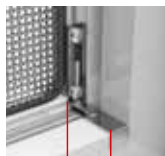

5-35 mm

bohrfreie Einhängefeder, in der Höhe justierbar, geeignet für Tiefen von 5 - 35 mm



flexibler Kunststoff-Griff

Art. Nr.	EAN	Größe	Farbe	VE
03284	 9 003117 032842	100 × 120 cm	weiß	1
03285	 9 003117 032859	100 × 120 cm	anthrazit	1
03286	 9 003117 032866	140 × 150 cm	weiß	1
03287	 9 003117 032873	140 × 150 cm	anthrazit	1

Z-Nr.	Zubehör für Montage (optional)	EAN Art.-Nr.	S.
Z7	Vorreiber-Set, weiß	9003117 04538 5	64
Z7	Vorreiber-Set, anthrazit	9003117 04539 2	64
Z9	Einhängewinkel Montageset, weiß	9003117 04540 8	65
Z9	Einhängewinkel Montageset, anthrazit	9003117 04541 5	65
Z11	Alu Scharniere, weiß	9003117 03554 6	66
Z11	Alu Scharniere, anthrazit	9003117 03555 3	66

SONNENSCHUTZ FIBERGLAS-GEWEBE



- Spezialgewebe aus Fiberglas zum Schutz vor Sonne und Insekten
- reduziert die Sonneneinstrahlung und Erwärmung des Innenraums
- witterungsbeständig und reißfest
- geeignet für gängige Insektenschutzrahmen

Art. Nr.	EAN	Größe	Farbe	VE
03271	 9 003117 032712	140 × 150 cm	anthrazit	1

Z-Nr.	Zubehör für Montage (optional)	EAN Art.-Nr.	S.
Z22	Befestigungsclips - Montageset	9003117 03236 1	70

EINZELKOMPONENTEN

ÜBERSICHT

Einzelkomponenten zur individuellen Gestaltung des Wunschrahmens für Fenster

Produktname	Seite
1 Rahmenprofil für Fenster	58
2 Mittelsprossenprofil	58
3 Z13 Keder	66
4 Z8 Alu-Eckverbinderset „Gehung“	65
5 Z11 Alu-Scharniere	66

Produktname	Seite
6 Z6 Einhängefeder Montageset	64
7 Z4 Magnet-Schließer	64
8 Z12 Dichtungsbürstensenst	66
9 Fiberglasgewebe	59/60
10 Z24 Eckverbinderset	71

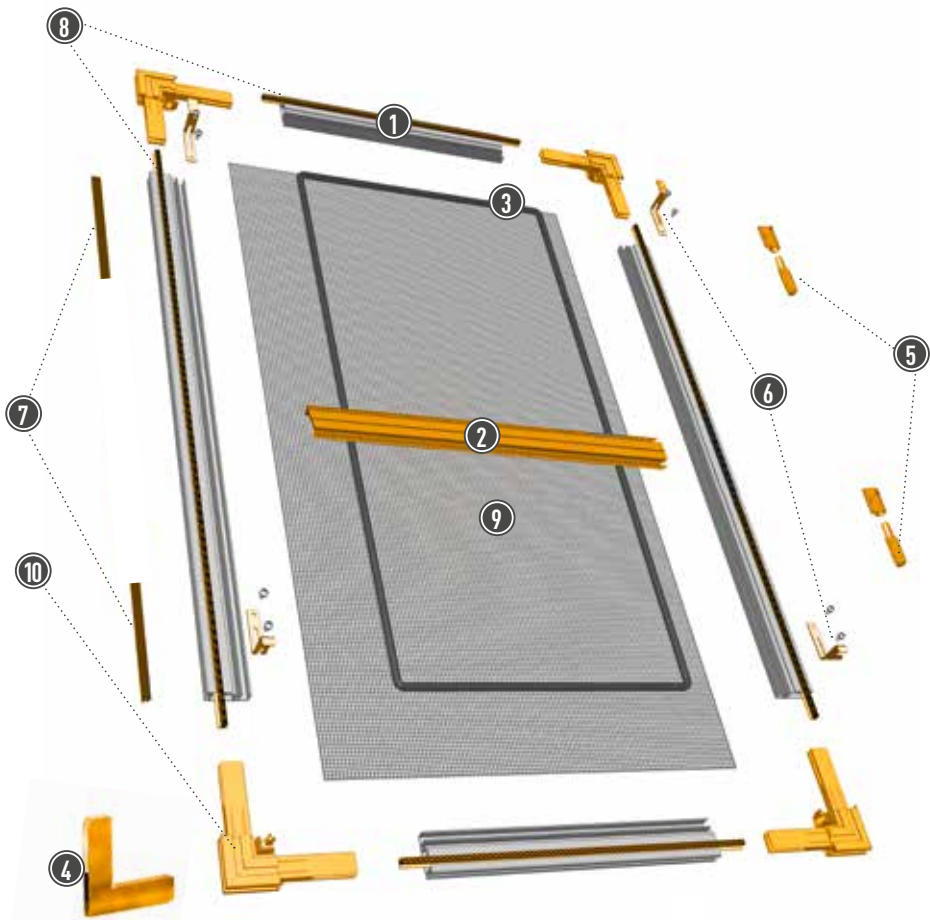

RAHMENPROFIL FÜR FENSTER & TÜR





- Rahmenprofil für den Bau von Insektenschutz Fenster- oder Türrahmen

Art. Nr.	EAN	Größe	Farbe	VE
03568	 9 003117 035683	240 cm	weiß	1
03569	 9 003117 035690	240 cm	anthrazit	1

MITTELSPROSSENPROFIL FÜR FENSTER



- für den Bau von Insektenschutz Rahmenfenstern geeignet
- zur Stabilisierung im Mittelbereich größerer Rahmenfenster ab 160 cm

Art. Nr.	EAN	Größe	Farbe	VE
03712	 9 003117 037120	235 cm	weiß	1
03715	 9 003117 037151	235 cm	anthrazit	1

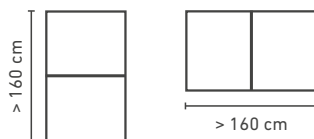

ALUMINIUM GEWEBE



- robustes Gewebe aus Aluminium
- zuverlässiger Schutz vor Insekten, Nagern und Tauben
- für Lichtschächte sehr gut geeignet
- widerstandsfähig und langlebig
- **PASSENDEN ZUBEHÖR (EXKL.)** Keder (Z13), Befestigungsband (Z17), Befestigungsclips (Z19)

Art. Nr.	EAN	Größe	Farbe	VE
03622	9 003117 036222	100 × 120 cm	alu natur	1
03621	9 003117 036215	100 × 250 cm	alu natur	1
03623	9 003117 036239	120 × 250 cm	alu natur	1

ALUMINIUM GEWEBE GROSSROLLE

03654	9 003117 036543	1,0 × 30 m	alu natur	30
03655	9 003117 036550	1,2 × 30 m	alu natur	30

PERFECT VIEW FIBERGLAS



- hochwertiges Perfect View Fiberglasgewebe für beste Durchsicht
- absolut witterungsbeständig und reißfest
- zuverlässiger Schutz vor Insekten
- maschenfest verschweißt
- UV-Beständig für langjährigen Einsatz
- **PASSENDEN ZUBEHÖR (EXKL.)** Keder (Z13), Befestigungsband (Z17)

Art. Nr.	EAN	Größe	Farbe	VE
03501	9 003117 035010	120 × 250 cm	anthrazit	1
03633	9 003117 036338	140 × 150 cm	anthrazit	1

FIBERGLAS FLIEGENGITTER



- hochwertiges Perfect View Fiberglasgewebe für beste Durchsicht absolut witterungsbeständig und reißfest
- zuverlässiger Schutz vor Insekten
- maschenfest verschweißt
- UV-Beständig für langjährigen Einsatz
- **PASSENDEN ZUBEHÖR (EXKL.)** Keder (Z13), Befestigungsband (Z17)

Art. Nr.	EAN	Größe	Farbe	VE
03439	9 003117 034396	100 x 120 cm	weiß	1
03443	9 003117 034433	100 x 120 cm	anthrazit	1
03434	9 003117 034341	100 x 250 cm	weiß	1
03438	9 003117 034389	100 x 250 cm	anthrazit	1
03444	9 003117 034440	120 x 250 cm	weiß	1
03462	9 003117 034624	120 x 250 cm	anthrazit	1
03463	9 003117 034631	120 x 600 cm	weiß	1
03464	9 003117 034648	120 x 600 cm	anthrazit	1

FIBERGLAS FLIEGENGITTER GROSSROLLE



- hochwertiges Gewebe aus Fiberglas
- zuverlässiger Schutz vor Insekten
- für Fenster und Türen geeignet
- maschenfest verschweißt
- UV-beständig für langjährigen Einsatz
- **PASSENDES ZUBEHÖR (EXKL.)** Keder (Z13), Befestigungsband (Z17)

Art. Nr.	EAN	Größe	Farbe	VE
03634	 9 003117 036345	1,0 × 30 m	grau	30
03635	 9 003117 036352	1,0 × 30 m	weiß	30
03636	 9 003117 036369	1,0 × 30 m	anthrazit	30
03638	 9 003117 036383	1,2 × 30 m	grau	30
03639	 9 003117 036390	1,2 × 30 m	weiß	30
03640	 9 003117 036406	1,2 × 30 m	anthrazit	30
03642	 9 003117 036420	1,4 × 30 m	grau	30
03643	 9 003117 036437	1,4 × 30 m	weiß	30
03644	 9 003117 036444	1,4 × 30 m	anthrazit	30

REPAIR TAPE





- selbstklebendes Fiberglasgewebe zur Reparatur von Löchern und Rissen im Gewebe
- geeignet für gängige Insektenschutzsysteme mit Fiberglasgewebe

Art. Nr.	EAN	Größe	Farbe	VE
03627	 9 003117 036277	5 x 100 cm	anthrazit	1

MOSKITONETZ



- feinmaschiges Moskitonetz aus 100% Polyestergewebe, weiß/anthrazit
- zuverlässiger Mückenschutz für Innenräume und im Freien
- flexible Befestigung mit Klebe- oder Schraubhaken
- im Nylonbeutel zum platzsparenden Aufbewahren und Mitnehmen

Art. Nr.	EAN	Größe	Farbe	VE
03272	 9 003117 032729	2,5 x 12,5 m	weiß	1
03273	 9 003117 032736	2,5 x 12,5 m	anthrazit	1

Z1 SELBSTKLEBENDE DICHTUNGSBÜRSTE



- selbstklebend
- zum Abdichten von Rollos und Rahmensystemen zur Mauerlaibung oder zum Rahmen

Art. Nr.	EAN	Größe	Farbe	VE
03787	 9 003117 037878	2 m	schwarz	1

geeignet für folgende Produkte	Seite
Rollo Fenster	32
Rollo Tür	40

Z2 MONTAGEKLEBER



- 2-Komponenten-Montagekleber
- zur Befestigung von Alu-Scharnieren und Winkeln auf Holz, Metall und PVC
- extreme Haltekraft
- rückstandslos entfernbar

Art. Nr.	EAN	VE
03545	 9 003117 035454	1

geeignet für folgende Produkte	Seite
Alu-Scharnierset mit Expert Tür	46

Z3 KATZENKLAPPE



- für Insektenschutz Rahmentüren
- einfache Montage durch Clipsystem

Art. Nr.	EAN	Größe	Farbe	VE
03333	 9 003117 033337	20 x 25 cm	schwarz	1

geeignet für folgende Produkte	Seite
Alu-Insektenschutz-Tür PLUS	36
Alu-Insektenschutz-Tür EXPERT	46
Schiebe-Tür EXPERT	49

Z4 MAGNET-SCHLIESSER



- hält Tür und Fenster geschlossen
- einfache Montage, einschiebbar in die Profillnut
- mit selbstklebendem Gegenstück

Art. Nr.	EAN	Inhalt	Farbe	VE
03532	9 003117 035324	6 Stück à 10 cm	weiß	1
03533	9 003117 035331	6 Stück à 10 cm	anthrazit	1

Z6 EINHÄNGEFEDER MONTAGESET



- zur bohrfreien Befestigung von Insektenschutz Rahmenfenster
- für Blendrahmen von 5 – 35 mm
- einfach in der Profillnut zu befestigen
- stufenlos höhenverstellbar
- **INKLUSIVE** Biegehilfe

Art. Nr.	EAN	Inhalt	VE
03651	9 003117 036512	4 Stück	1

Z7 VORREIBER-SET



- zur Frontalmontage des Insektenschutzes am Fensterrahmen
- Insektenschutz jederzeit abnehmbar
- für Rahmenstärken bis 11,5 mm
- Set bestehend aus vier Vorreibern inkl. Schrauben

Art. Nr.	EAN	Inhalt	Farbe	VE
04538	9 003117 045385	4 Stück	weiß	1
04539	9 003117 045392	4 Stück	anthrazit	1

geeignet für folgende Produkte Seite

Alu-Insektenschutz-Fenster PLUS 30

Alu-Insektenschutz-Fenster EXPERT 42

Z8 ALU-ECKVERBINDERSET „GEHRUNG“



- Alu-Eckverbinder für Gehrungsschnitt
- stabile und formschöne Ecken für Fenster und Türen
- **INKLUSIVE** Fenstergriffe und Mittelsprossenverbinder



Art. Nr.	EAN	Inhalt	Farbe	VE
04547	 9 003117 045477	4 Stück	alufarben	1

geeignet für folgende Produkte	Seite
Alu-Insektenschutz-Tür EXPERT	46
Schiebe-Tür EXPERT	49
Selbstbauprofile	58

Z9 EINHÄNGEWINKEL MONTAGESET



- für die Befestigung von Rahmenfenstern am Fensterrahmen oder Mauerwerk

Art. Nr.	EAN	Inhalt	Farbe	VE
04540	 9 003117 045408	4 Stück	weiß	1
04541	 9 003117 045415	4 Stück	anthrazit	1

geeignet für folgende Produkte	Seite
Alu-Insektenschutz-Fenster PLUS	30
Alu-Insektenschutz-Fenster EXPERT	42

Z11 ALU-SCHARNIERE

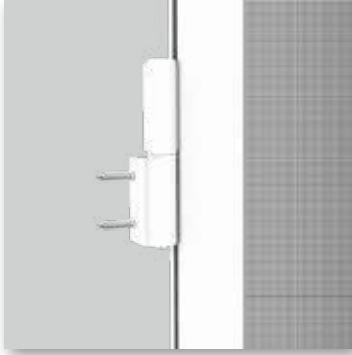

- für Expert Drehrahmen-Türen
- selbstschließende Scharniere mit einstellbarer Schließkraft zum Schrauben oder Kleben

Art. Nr.	EAN	Inhalt	Farbe	VE
03554	9 003117 035546	3 Stück	weiß	1
03555	9 003117 035553	3 Stück	anthrazit	1
geeignet für folgende Produkte			Seite	
Alu-Insektenschutz-Tür EXPERT			46	

Z12 DICHTUNGSBÜRSTENSET EXPERT



- Set bestehend aus rundumlaufenden Dichtungsbürsten und Bodenbürste
- zum einfachen Anbringen im Insektenschutzprofil von Fenster und Türen
- abdichtend zum Rahmen, zur Laibung und zum Boden

Art. Nr.	EAN	Farbe	VE
04537	9 003117 045378	schwarz	1

Z13 KEDER



- für die Befestigung des Gewebes am Rahmenprofil
- Kederwerkzeug inkludiert

Art. Nr.	EAN	Größe	Farbe	VE
03626	9 003117 036260	5 m	anthrazit	1
geeignet für folgende Produkte			Seite	
Aluminium Fliegengitter Gewebe			59	
Fiberglas Fliegengitter Gewebe			60	
Alu-Insektenschutz-Fenster EXPERT			42	
Alu-Insektenschutz-Tür EXPERT			46	

Z14 MONTAGERAHMEN





einfache Klemmontage des Rahmens in der Laibung



Dichtungsbürste zum Rahmen

- Komplett-Bausatz aus stranggepressten, pulverbeschichteten Aluminiumprofilen
- Montagerahmen zur einfachen Montage von Insektenschutz Rahmentüren in der Mauerlaibung
- durch einfaches Einklemmen keine Beschädigung an Türrahmen oder Laibung
- für Insektenschutz Rahmentüren bis max. 120 × 240 cm
- Rahmengröße individuell anpassbar

Art. Nr.	EAN	Größe	Farbe	VE
04518	 9 003117 045187	125 x 245 cm	weiß	1
04519	 9 003117 045194	125 x 245 cm	anthrazit	1

geeignet für folgende Produkte

Seite

Alu-Insektenschutz-Tür PLUS

36

Alu-Insektenschutz-Tür EXPERT

46

Z15 FEDERSTIFT MONTAGESET



- für die Befestigung von Insektenschutz Rahmenfenster in der Fensterlichte

Art. Nr.	EAN	Inhalt	Farbe	VE
04566	 9 003117 045668	4 Stück	silber	1

geeignet für folgende Produkte

Seite

Alu-Insektenschutz-Fenster PLUS

30

Alu-Insektenschutz-Fenster EXPERT

42

Z16 KLEMMADAPTER



- Scharnier zur bohrfreien Klemm-Montage von EXPERT Rahmentüren am Türstock
- ideal auch für Mietwohnungen
- geeignet für flächenversetzte Türen mit einer Blendrahmenstärke von 13 mm bis 28 mm

Art. Nr.	EAN	Inhalt	Farbe	VE
03874	9 003117 038745	3 Stück	weiß	1
03875	9 003117 038752	3 Stück	anthrazit	1

geeignet für folgende Produkte

Seite

Alu-Insektenschutz-Tür EXPERT

46

Nur in Verbindung mit Alu Scharniereset

Z11

66

Z17 BEFESTIGUNGSBAND



- hochwertiges Band zur Befestigung von Fliegengitter aus Polyester, Fiberglas oder Aluminium

Art. Nr.	EAN	Größe	Farbe	VE
03469	9 003117 034693	2 x 2,5 m	transparent	1

geeignet für folgende Produkte

Seite

Aluminium Fliegengitter Gewebe

59

Fiberglas Fliegengitter Gewebe

60

Z18 KLETTBAND



■ zur Befestigung von Polyestergewebe

Art. Nr.	EAN	Größe	Farbe	VE
03472		5 m	transparent	10

geeignet für folgende Produkte	Seite
Fliegengitter	22
Fliegengitter Elastic	23
Fliegengitter Dachfenster	23

Z19 BEFESTIGUNGSCLIPS

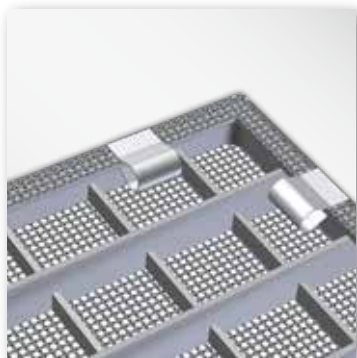

■ für die Befestigung von Geweben an Lichtschächten
■ aus Edelstahl

Art. Nr.	EAN	Inhalt	VE
03779		12 Stück	1

geeignet für folgende Produkte	Seite
Aluminium Fliegengitter Gewebe	59

Z21 KRALLENSCHUTZ GEWEBE



■ äußerst robustes, luftdurchlässiges Maschengewebe
■ besonders widerstandsfähig und rei ßfest gegen Tierkrallen
■ zum Einkedern in Rahmen-Tür und -Fenster

Art. Nr.	EAN	Größe	Farbe	VE
03468		120 x 150 cm	anthrazit	1

geeignet für folgende Produkte	Seite
Alu-Insektenschutz-Fenster EXPERT	42
Alu-Insektenschutz-Tür EXPERT	46
Schiebe-Tür EXPERT	49

Z20 POLLENSCHUTZ GEWEBE*



- Spezialgewebe zum Schutz vor Pollenbelastung in Innenräumen
- besonders empfehlenswert für Menschen mit Allergien gegen Pollen von Bäumen, Gräsern etc.
- hohe Luftdurchlässigkeit
- auch als Schutz vor Insekten geeignet

Art. Nr.	EAN	Größe	Farbe	VE
03477	 9 003117 034778	120 x 150 cm	anthrazit	1

geeignet für folgende Produkte	Seite
Alu-Insektenschutz-Fenster PLUS	30
Alu-Insektenschutz-Tür PLUS	36
Alu-Insektenschutz-Fenster EXPERT	42
Alu-Insektenschutz-Tür EXPERT	46
Schiebe-Tür EXPERT	49

* Pollenschutzgitter tragen zur Reduzierung von Pollenbelastungen in Innenräumen bei, ersetzen allerdings die medizinische Behandlung nicht.

Z22 BEFESTIGUNGSClips - MONTAGESET



- zur zusätzlichen Befestigung oder für Fenster mit Doppelflügel

Art. Nr.	EAN	Inhalt	Farbe	VE
03236	 9 003117 032361	6 Stück	anthrazit	1

Z23 ECKVERBINDERSET PLUS

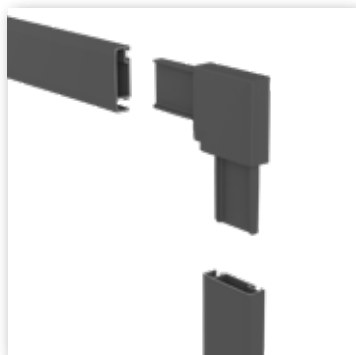

- Ersatz Ecken im 4er Set
- geeignet für Plus Rahmen Fenster und Türen

Art. Nr.	EAN	Inhalt	Farbe	VE
04542	9 003117 045422	Set	weiß	1
04543	9 003117 045439	Set	anthrazit	1

geeignet für folgende Produkte	Seite
Alu-Insektenschutz-Fenster PLUS	30
Alu-Insektenschutz-Tür PLUS	36

Z24 ECKVERBINDERSET EXPERT



- Ersatz Ecken im 4er Set
- geeignet für Expert Rahmen Fenster und Türen, sowie Selbstbauprofile

Art. Nr.	EAN	Inhalt	Farbe	VE
04544	9 003117 045446	Set	weiß	1
04545	9 003117 045453	Set	anthrazit	1

geeignet für folgende Produkte	Seite
Alu-Insektenschutz-Fenster EXPERT	42
Alu-Insektenschutz-Tür EXPERT	46

Z25 ECKVERBINDERSET EXPERT „GEHRUNG“



- innenliegendes Eckverbinder-set für Gehrungsschnitt
- geeignet für Expert Rahmen Fenster

Art. Nr.	EAN	Inhalt	VE
04546	9 003117 045460	4 Stück	1

geeignet für folgende Produkte	Seite
Alu-Insektenschutz-Fenster EXPERT	42

Z26 DICHTUNGSBÜRSTENSET PLUS

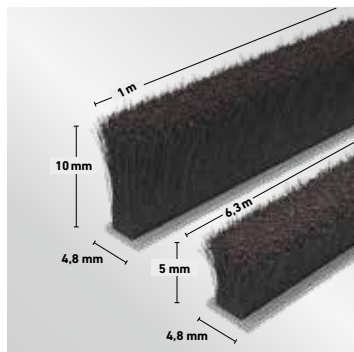

- Zubehör- und Ersatzbürsten-Set
- geeignet für Plus Rahmen Fenster und Türen.

Art. Nr.	EAN	Inhalt	VE
04520		Set	1

geeignet für folgende Produkte	Seite
Alu-Insektenschutz-Fenster PLUS	30
Alu-Insektenschutz-Tür PLUS	36

Z27 FLIEGENGITTER ZUSCHNITT-SET

NEU



- Spezial-Schneidlade zum Zuschneiden gängiger Fliegengitter-Produkte wie Spannrahmen, Rollos und Plissees
- solide Metallsäge
- Vorrichtung zur Fixierung der Profile in der Schneidlade
- hohe Seitenwände zur stabilen Führung des Sägeblattes - für exakte Schnitte



Gehrungslade



Dreh-Klemmstifte zur Fixierung der Alu-Profile

Art. Nr.	EAN	Größe	VE
04599		Lade: 23 x 7 x 6 cm Säge: 250 - 300 mm	1

RICHTIG MASSNEHMEN

RAHMENFENSTER UND -TÜR

Benötigte Maße: Lichte Breite, Lichte Höhe

Das „Lichte Maß“ erhalten Sie, indem Sie die Öffnung des Fenster-/Türrahmens (Rahmen-zu-Rahmen-Abstand) messen:

- von links nach rechts für die „Lichte Breite“
- von oben nach unten für die „Lichte Höhe“

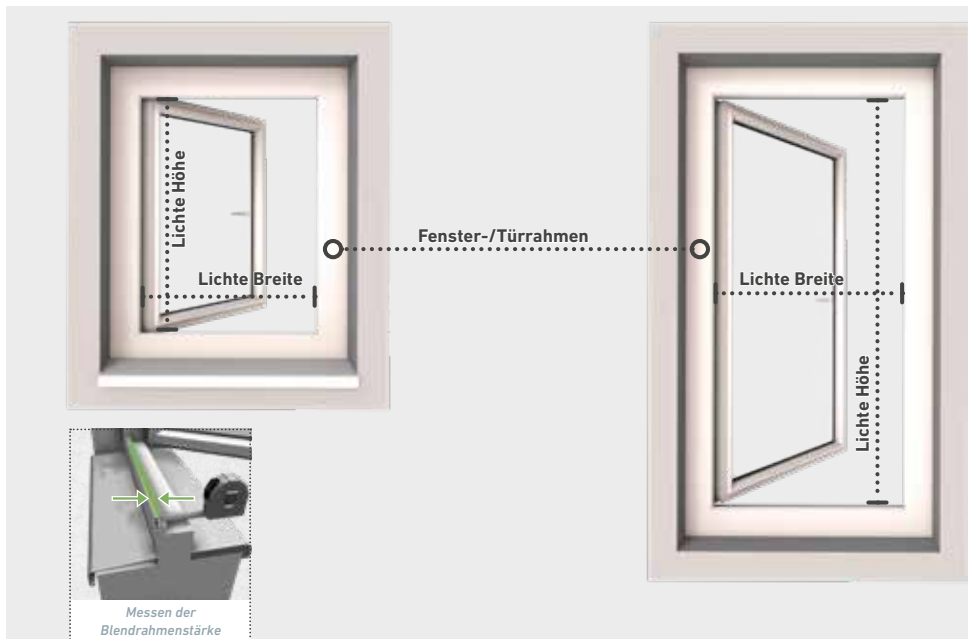

! Um Montage und Dichtheit am Fensterrahmen sicherzustellen, achten Sie darauf, dass umlaufend um Ihre Fensterlichte ausreichend Einbau-/Auflagefläche vorhanden ist:

- links 17 mm, rechts 17 mm, oben 35 mm und unten 30 mm.

! Um Montage und Dichtheit am Türrahmen sicherzustellen, achten Sie darauf, dass umlaufend um Ihre Türlichte ausreichend Einbau-/Auflagefläche vorhanden ist: Scharnierseite 37 mm, gegenüber 25 mm, oben 45 mm und unten 20 mm. Ist unten aufgrund einer barrierefreien Tür kein Türstock vorhanden, reduzieren Sie das lichte Höhenmaß um 20 mm, um einen Überstand nach unten zu vermeiden.

RICHTIG MASSNEHMEN

ROLLOFENSTER UND -TÜR, PLISSEETÜR

Benötigte Maße: Laibungsbreite, Laibungshöhe

Das „Laibungsmaß“ erhalten Sie, indem Sie den Mauer-zu-Mauer-Abstand messen:

- von links nach rechts für die „Laibungsbreite“
- von oben nach unten für die „Laibungshöhe“

Tipp: Messen Sie die Laibung jeweils an drei Messpunkten und nennen Sie den kleinsten Wert.

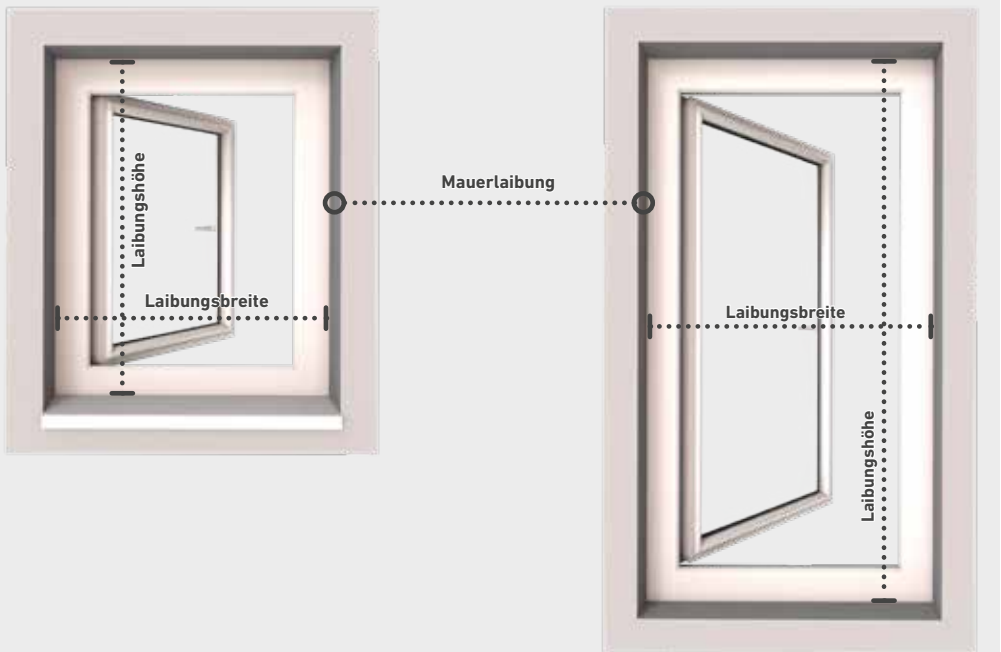

RICHTIG MASSNEHMEN

SCHIEBETÜR

Benötigte Maße: Lichte Breite, Lichte Höhe, Laibungsbreite, Laibungshöhe

Das „**Lichte Maß**“ erhalten Sie, indem Sie die Öffnung des Türrahmens (Rahmen-zu-Rahmen-Abstand) messen:

- von links nach rechts für die „Lichte Breite“
- von oben nach unten für die „Lichte Höhe“

Das „**Laibungsmaß**“ erhalten Sie, indem Sie den Mauer-zu-Mauer-Abstand messen:

- von links nach rechts für die „Laibungsbreite“
- von oben nach unten für die „Laibungshöhe“

Tipp: Messen Sie die Laibung jeweils an drei Messpunkten und nennen Sie den kleinsten Wert.

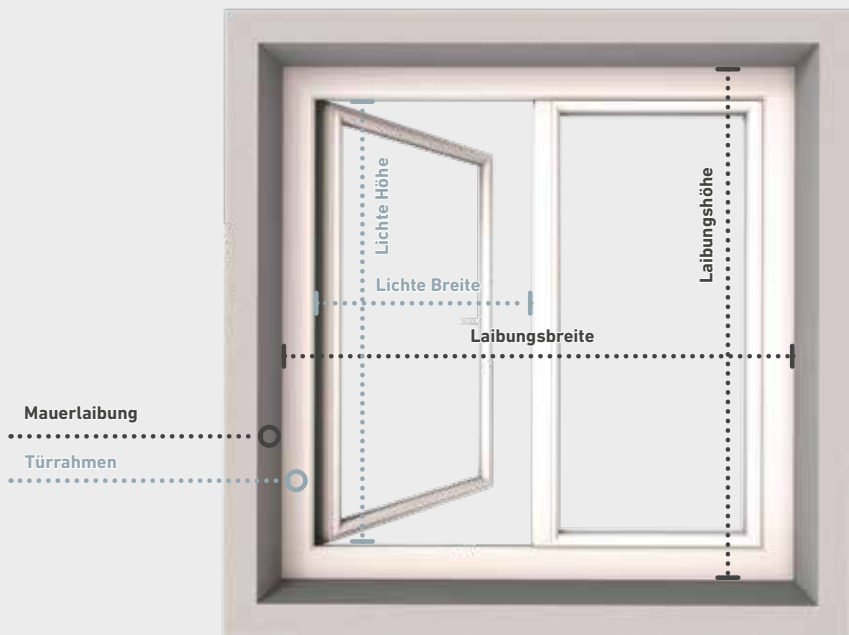



WINDHAGER
HANDELSGES.M.B.H.
Industriestraße 2
A-5303 Thalgau
austria@windhager.eu

WINDHAGER SCHWEIZ AG
Bösch 25
CH-6331 Hünenberg
swiss@windhager.eu

WINDHAGER FRANCE SAS
2A rue de Bruxelles
F-67170 BERNOLSHEIM
france@windhager.eu



www.windhager.eu



08881 · 07/2024
Irrtümer und Druckfehler vorbehalten.

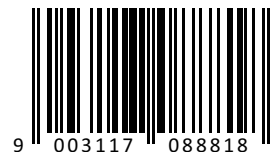

9 003117 088818